



Véhicules
Utilitaires

Le Crafter Châssis

Tarifs au 26 avril 2024
Année-modèle 2025



Version précédente à l'image

Sommaire

Principale différence avec la version précédente

- Changement d'année-modèle
- Intégration de l'extension de garantie de 3 ans ou 150 000 kilomètres (EA9) de série

Équipements de série

- 03** Principaux équipements de série par finition

Tarifs

- 04** Tarifs (HT)

Finitions

- 05-06** Crafter Châssis Business

Options

- 07** Packs d'équipements
- 08** Packs France
- 09-10** Infotainment
- 11** Assistance à la conduite
- 12-13** Confort
- 14** Chauffage & Climatisation
- 15-17** Configuration châssis
- 18-19** Aménagement système électrique
- 20-21** Visibilité
- 22** Vitrage
- 22** Carrosserie
- 23-24** Mécanique & Homologation
- 25** Équipements
- 26** Sécurité
- 27** Jantes & Pneumatiques
- 28** Extension de garantie

Peintures

- 29** Peintures unies
- 29** Peinture métallisée
- 29** Peinture nacrée
- 30-31** Peintures spéciales

Habillages

- 32** Sellerie
- 32** Sièges / tableau de bord haut-bas / plancher

Caractéristiques techniques

- 33** Caractéristiques techniques : Traction
- 34** Caractéristiques techniques : Propulsion

Label pneumatiques

- 35** Réglementation étiquetage pneumatiques

Dimensions

- 36** Dimensions Crafter Châssis
- 37** Dimensions Crafter Châssis avec option plateau

Offres

- 38** Un prestataire unique pour tous vos véhicules
- 38** CarePort



La photo de couverture est proposée à titre d'illustration, les caractéristiques du véhicule présenté peuvent être différentes de la gamme Crafter commercialisée en France.

Pour naviguer dans ce document vous pouvez :

- Cliquer sur les onglets en haut de page pour accéder la première page de la section
- Ou via le sommaire pour accéder directement à la page désirée

Lorsque vous rencontrez ces symboles dans le document cliquez pour :



Faire un zoom



Voir le visuel



Accéder à une vidéo



Fermer zoom ou visuel

Principaux équipements de série

Crafter Châssis Business

Simple cabine



- Système de climatisation semi automatique "Climatic"
- Siège conducteur suspendu avec réglage de l'inclinaison du dossier, de l'assise dans le sens longitudinal, en hauteur et de l'inclinaison. Réglage électrique des lombaires et 2 accoudoirs
- Banquette double pour passagers à droite, avec rangement sous l'assise et dossier central rabattable
- Garniture de plancher dans la cabine en caoutchouc
- Boîte à gants au format A4 fermant à clé
- 4 porte-gobelets dans le tableau de bord
- Vide poche en partie centrale du tableau de bord avec espaces de rangement en partie haute
- Rangements de pavillon au-dessus du pare-brise avec 2 emplacements et illumination individuelle pour chaque siège
- Pare-brise en verre feuilleté athermique
- Système multimédia "Composition Media" avec écran tactile 10"
- Préparation VW Connect
- Système d'appel d'urgence e-Call
- **Pack Technique :** Airbag conducteur et passager avec désactivation de l'airbag passager avant, Assisstant maintien de voie, Détecteur de fatigue, Fonctionnement intermittent des essuie-glaces avec détecteur de pluie, Front Assist avec fonction de freinage d'urgence city, volant multifonction 3 branches, Eclairage de jour avec allumage automatique des projecteurs, fonction leaving home et fonction coming home manuelle
- **Pack Assistance :** Limiteur de vitesse et limiteur de vitesse prédictif
- Régulateur de vitesse (GRA) électronique

Double cabine



- Interface mobile confort avec fonction de charge à induction
- Commande Vocale
- Ordinateur de bord
- Connectiques : prises 12V (à gauche du volant, à gauche en partie haute du tableau de bord), prise AUX-IN à droite en partie haute du tableau de bord et prise USB à droite en partie haute du tableau de bord
- Système de contrôle électronique de la trajectoire (ESP) et système d'antiblocage des freins (ABS)
- Assistant de démarrage en côte
- Rétroviseurs extérieurs gauche et droit avec clignotant intégré, zone grand angle, réglables et dégivrables électriquement
- Phares doubles halogènes
- 2 télécommandes de déverrouillage des portes avec clé escamotable
- Pare-chocs à l'avant en gris et peint dans la teinte du véhicule dans sa partie haute
- 4 jantes en acier 6 1/2 J x 16
- Roue de secours
- **Pack Technique :** Airbag conducteur et passager avec désactivation de l'airbag passager avant, Assisstant maintien de voie, Détecteur de fatigue, Fonctionnement intermittent des essuie-glaces avec détecteur de pluie, Front Assist avec fonction de freinage d'urgence city, volant multifonction 3 branches, Eclairage de jour avec allumage automatique des projecteurs, fonction leaving home et fonction coming home manuelle
- **Pack Assistance :** Limiteur de vitesse et limiteur de vitesse prédictif
- Régulateur de vitesse électronique



Version précédente à l'image

Tarifs (HT)

Réf	Libellé	Moteur	Puiss. réelle (ch)	Norme d'émissions (EURO)	Boîte de vitesses	Puiss. fiscale (CV)	Conso Mixte WLTP (L/100km) cycle WLTP*	Émission CO2 (g/km) cycle WLTP*	Homologation	Business	Business + Plateau OOA	Business + Préparation benne W67	Business + Benne Simple Gruau W61	Business + Benne Coffre Gruau W73 ou W74	Business + Caisse Grand volume déménagement avec déflecteur W77	Business + Caisse Grand volume déménagement avec capucine W78	Business + Caisse Grand volume messagerie avec déflecteur W79	
Crafter Châssis Simple Cabine L3	SZBB4A	Crafter Châssis SC 35 L3 Traction	2.0 TDI	140	Euro 6	BVM6	7	8,6	271	VU - Type N1		45 700 €	45 270 €	-	-	-	-	
	SZBB8A	Crafter Châssis SC 35 L3 Traction	2.0 TDI	177	Euro 6	BVM6	7	8,8	280	VU - Type N1		47 700 €	47 270 €	-	-	-	-	
	SZBD6C	Crafter Châssis SC 50 (détaré 3,5 t) L3 Propulsion (Roues Jumelées)	2.0 TDI	163	Euro VI	BVM6	7	NC	NC	VU - Type N2	46 850 €	49 990 €		55 100 €	56 350 €	-	-	
	SZBD6D	Crafter Châssis SC 50 (détaré 3,5 t) L3 Propulsion (Roues Jumelées)	2.0 TDI	163	Euro VI	BVA8	7	NC	NC	VU - Type N2	48 950 €	52 090 €		-	-	-	-	
Crafter Châssis Simple Cabine L4	SZCB8A	Crafter Châssis SC 35 L4 Traction	2.0 TDI	177	Euro 6	BVM6	7	9	283	VU - Type N1		50 183 €	-	-	-	-	-	
	SZCD6C	Crafter Châssis SC 50 (détaré 3,5 t) L4 Propulsion (Roues Jumelées)	2.0 TDI	163	Euro VI	BVM6	7	NC	NC	VU - Type N2	48 700 €	51 800 €	-	-	58 400 €	66 070 €	66 270 €	65 470 €
	SZCD6D	Crafter Châssis SC 50 (détaré 3,5 t) L4 Propulsion (Roues Jumelées)	2.0 TDI	163	Euro VI	BVA8	7	NC	NC	VU - Type N2	50 800 €	53 900 €	-	-	-	-	-	
Crafter Châssis Double Cabine L3	SZHB8A	Crafter Châssis DC 35 L3 Traction	2.0 TDI	177	Euro 6	BVM6	7	9	284	VU - Type N1		51 350 €	-	-	-	-	-	
	SZHD6C	Crafter Châssis DC 50 (détaré 3,5 t) L3 Propulsion (Roues Jumelées)	2.0 TDI	163	Euro VI	BVM6	7	NC	NC	VU - Type N2	50 400 €	52 380 €	-	-	-	-	-	
Crafter Châssis Double Cabine L4	SZIB8A	Crafter Châssis DC 35 L4 Traction	2.0 TDI	177	Euro 6	BVM6	7	9,2	287	VU - Type N1		53 215 €	-	-	-	-	-	
	SZID6C	Crafter Châssis DC 50 (détaré 3,5 t) L4 Propulsion (Roues Jumelées)	2.0 TDI	163	Euro VI	BVM6	7	NC	NC	VU - Type N2	52 250 €	55 500 €	-	-	-	-	-	

*Les consommations/émissions CO2 mixtes cycle WLTP désignent les données applicables en fonction de la finition choisie hors options. Veuillez vous référer au configurateur du site web afin de connaître les émissions de CO2 et la consommation de carburant WLTP de la configuration précise choisie, options incluses.

**Frais de transport inclus : 1 430,15 € HT.

Malgré le soin apporté à ce programme de commande, celui-ci ne peut être complètement exhaustif. Nous vous rappelons donc la nécessité de tester systématiquement votre véhicule à l'aide du configurateur avant toute commande pour vous assurer que toutes les combinaisons et compatibilités aient bien été balayées, et que les émissions de CO2 aient bien été vérifiées.

Crafter Châssis Business

Équipements de série

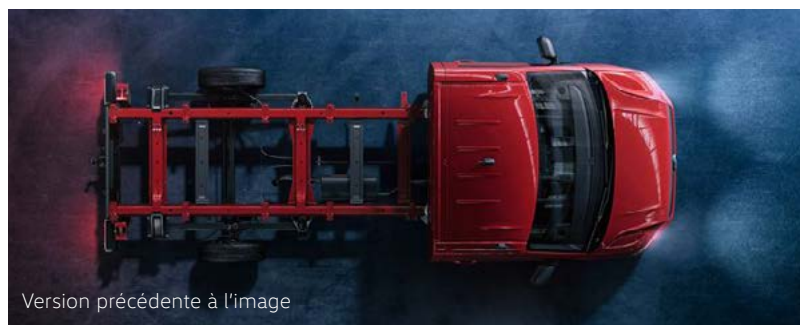

Version précédente à l'image



1



- 1 Jantes en acier 6 1/2 J x 16
- 2 Visuel présentant un plateau et un coffre en option

2



Sécurité

- Antidémarrage électronique
- Assistant de démarrage en côte
- Ceintures de sécurité automatique 3 points avec réglage hauteur ceinture AV et rétracteurs de ceinture électrique AV
- Système de contrôle électronique de la trajectoire (ESP) et système d'antiblocage des freins (ABS)
- Éclairage diurne
- Freins à disque à l'avant, 16" (diamètre 303 mm)
- Préparation pour éthylotest antidémarrage
- Limiteur de vitesse (non déconnectable) à 120 km/h pour les versions propulsion L3 122ch roues jumelées et 130 km/h pour les propulsion L3 177ch roues jumelées
- Phares doubles halogènes
- Vibreur et témoin d'alerte pour ceinture du conducteur et du passager avant non attachée (pour Crafter 2 ou 3 places)
- Signal sonore et lumineux de ceintures avant non bouclées et signal lumineux de ceintures arrière non bouclées (pour Crafter 6 ou 7 places)
- **Pack Technique** : Airbag conducteur et passager avec désactivation de l'airbag passager avant, Assistant maintien de voie, Détecteur de fatigue, Fonctionnement intermittent des essuie-glaces avec détecteur de pluie, Front Assist avec fonction de freinage d'urgence city, volant multifonction 3 branches, Éclairage de jour avec allumage automatique des projecteurs, fonction leaving home et fonction coming home manuelle
- **Pack Assistance** : Limiteur de vitesse et limiteur de vitesse prédictif Régulateur de vitesse électronique

Extérieur

- Pare-brise en verre feuilleté athermique
- Pare-choc avant gris et peint dans la teinte de la carrosserie en partie haute
- Rétroviseurs extérieurs sur étrier, avec clignotant à LED intégré et zone grand angle
- Traverse arrière vissée en version large avec L = 1 899 mm et H = 258 mm
- 4 jantes en acier 6 1/2 J x 16 avec charge de 1050 kg, couleur gris clair
- Roue de secours (jante en acier) avec pneu normal avec outillage de bord et cric
- Pneus 205/75 R 16 C 113/111, à résistance au roulement optimisée
- Poids total admissible 3 500 kg (ou 5t en option)
- Protections centrales de roue

Crafter Châssis Business

Équipements de série



1



2



3



4

- 1 Climatisation semi-automatique
- 2 Volant multifonction
- 3 Banquette double pour passagers à droite
- 4 Siège conducteur suspendu 'Ergo Confort'
- 5 Système multimédia : "Composition Media"
- 6 Banquette double pour les passagers et porte-objets au dessus du pare-brise



5



6

Intérieur

- Banquette double pour passagers à droite, avec rangement sous l'assise et dossier central rabattable
- Boîte à gants avec volet fermant à clé, éclairée
- Garniture de plancher dans la cabine en caoutchouc
- Galerie vide-poches au dessus du pare-brise
- Sellerie en tissu, dessin "Austin"
- Siège conducteur suspendu avec réglage de l'inclinaison du dossier, de l'assise dans le sens longitudinal, en hauteur et de l'inclinaison. Réglage électrique des lombaires et 2 accoudoirs

Confort/Infotainment

- Verrouillage centralisé avec système de démarrage sans clé «Keyless Start»
- Système multimédia "Composition Media" avec écran tactile 10"
- Préparation VW Connect
- Interface mobile confort avec fonction de charge à induction
- Système d'appel d'urgence e-Call
- 4 haut-parleurs : 2 haut-parleurs d'aigu, 2 haut-parleurs de basse
- Commande Vocale
- Borne plate électrique et appareil de commande de fonctionnement 1 avec programmation ABH (sauf sur châssis plateau)
- Digital Cockpit
- Alternateur triphasé 140 A
- Batterie 420 A (70 Ah)
- Prise 12 V et 4 porte-gobelets dans le tableau de bord
- Limiteur de vitesse et limiteur de vitesse prédictif
- Régulateur de vitesse électronique
- Système Start / Stop avec récupération de l'énergie de freinage
- Verrouillage centralisé avec radiocommande et commande intérieure
- Système de climatisation semi automatique "Climatic" dans la cabine
- Rangements de pavillon au format A4 avec 2 emplacements et lampes de lecture pour chaque siège
- 4 porte-gobelets dans le tableau de bord
- **Connectiques** : prises 12 V (à gauche du volant, à droite en partie haute du tableau de bord), prise AUX-IN à droite en partie haute du tableau de bord et prise USB à droite en partie haute du tableau de bord
- Vide poche en partie centrale du tableau de bord
- 3 espaces de rangement en partie haute du tableau de bord

Options

Pour toujours plus de personnalisation

	Prix (HT)	Simple Cabine Business	Double Cabine Business
Packs d'équipements			
PACK TECHNIQUE			
ZVG	Série	●	●
<ul style="list-style-type: none"> - Airbag conducteur et passager avant avec désactivation de l'airbag passager avant - 4UF - Assistant maintien de voie «Lane Assist» - 7Y4 - Détecteur de fatigue - EM1 - Fonctionnement intermittent des essuie-glaces avec détecteur de pluie - 8N6 - Limiteur de vitesse - 8T9 - Front Assist avec fonction de freinage d'urgence city - 6K2 - Volant multifonction 3 branches -2ZA - Eclairage de jour avec allumage automatique des projecteurs, fonction leaving home et fonction coming home manuelle - 8K3 			
PACK ASSISTANCE			
PVA	Série	●	●
<ul style="list-style-type: none"> - Limiteur de vitesse et limiteur de vitesse prédictif - LT2 - Régulateur de vitesse (GRA) électronique - 8T2 			
PACK ASSISTANCE PLUS			
PVD	1 305 €	○	○
<ul style="list-style-type: none"> - Assistant de conduite Travel Assist y compris assistant de maintien de voie Lane Assist - 6I2 - Limiteur de vitesse et limiteur de vitesse prédictif - LT2 - Régulation automatique de distance - 8T3 			

● De série. ○ En option. (-) Non disponible. Malgré le soin apporté à ce programme de commande, celui-ci ne peut être complètement exhaustif. Toute configuration devra au préalable être validée par le configurateur Volkswagen Véhicules Utilitaires. Dans le cas contraire, la marque ne pourra pas être tenue responsable en cas non constructibilité et données de consommation et émissions de CO2 différentes.

Options

Pour toujours plus de personnalisation

	Prix (HT)	Simple Cabine Business	Double Cabine Business
Packs France			
PACK "PRÉPARATION BENNE"			
BEN	1 000 €	<input type="radio"/>	<input type="radio"/>
- 2ème batterie avec relais de coupure et surveillance de la batterie (batterie AGM) - 8FE - Suspension, amortissement et stabilisation renforcés - 2MG - Préparation pour attelage : câblage, prise de courant, calculateur et support d'attelage - 1D8 - Traverse arrière terminale en version large avec L = 1 899 mm et H = 258 mm - AT4 - Sans plaque de protection de soubassement - OSO			
PACK "PRÉPARATION CAISSE GRAND VOLUME"			
CGV	1 090 €	<input type="radio"/>	-
- 2ème batterie avec relais de coupure et surveillance de la batterie (batterie AGM) - 8FE - Suspension, amortissement et stabilisation renforcés - 2MG - Préparation pour hayon de chargement électrique - 5S4 - Bloc de feux arrière avec câbles plus longs (longueur de câble +1,5 m) - 8SE - Préparation pour 3e feu stop surélevé - 8R6 - Garnitures de siège en tissu robuste, dessin "Marathon" - N1C			

(●) De série. (○) En option. (-) Non disponible. Malgré le soin apporté à ce programme de commande, celui-ci ne peut être complètement exhaustif. Toute configuration devra au préalable être validée par le configurateur Volkswagen Véhicules Utilitaires. Dans le cas contraire, la marque ne pourra pas être tenue responsable en cas non constructibilité et données de consommation et émissions de CO2 différentes.

Options

Pour toujours plus de personnalisation

		Prix (HT)	Simple Cabine Business	Double Cabine Business
Infotainment				
NZ2	Système d'appel d'urgence e-Call	Série	●	●
QV3	Réception de radio numérique (DAB+)	Série	●	●
R23	Préparation VW Connect et VW Connect Plus sans navigation (3 ans) pour Z65	Série	●	●
R27	Préparation VW Connect et VW Connect Plus avec navigation (3 ans) pour Z67	0 €	○	○
Autoradio "Composition" avec écran tactile couleur de 10"				
Z65	<ul style="list-style-type: none"> - 2 interfaces USB-C dans le tableau de bord avec puissance de recharge jusqu'à 45 W - U9E - 4 haut-parleurs: 2 haut-parleurs d'aigus, 2 haut-parleurs de graves - 8RE - Infotainment 10,4" - I8U - Téléphonie confort, sans raccordement à l'antenne extérieure - 9ZV <p>Attention : Oblige R23 préparation VW Connect et VW Connect Plus</p>	Série	●	●

● De série. ○ En option. (-) Non disponible. Malgré le soin apporté à ce programme de commande, celui-ci ne peut être complètement exhaustif. Toute configuration devra au préalable être validée par le configurateur Volkswagen Véhicules Utilitaires. Dans le cas contraire, la marque ne pourra pas être tenue responsable en cas non constructibilité et données de consommation et émissions de CO2 différentes.

Options

Pour toujours plus de personnalisation

	Prix (HT)	Simple Cabine Business	Double Cabine Business
Infotainment			
Système de navigation "Discover Média" avec écran tactile couleur de 10"			
Z67	1 385 €	<input type="radio"/>	<input type="radio"/>
- 2 interfaces USB-C dans le tableau de bord avec puissance de recharge jusqu'à 45 W - U9E			
- 4 haut-parleurs: 2 haut-parleurs d'aigus, 2 haut-parleurs de graves - 8RE			
- Système de navigation - 7UY			
- Système Infotainment avec options modulaires extensibles 10,4" - 8DF			
- Téléphonie confort, sans raccordement à l'antenne extérieure - 9ZV			
Attention : Oblige R27 préparation pour VW Connect et VW Connect Plus avec navigation (3 ans)			
Système de navigation "Discover Pro" avec écran tactile couleur de 12"			
Z68	2 325 €	<input type="radio"/>	<input type="radio"/>
- 2 interfaces USB-C dans le tableau de bord avec puissance de recharge jusqu'à 45 W - U9E			
- 4 haut-parleurs: 2 haut-parleurs d'aigus, 2 haut-parleurs de graves - 8RE			
- App-Connect avec et sans fil - 9WJ			
- Commande vocale - QH1			
- Connexion de téléphone mobile via Bluetooth avec fonction de recharge inductive et connexion d'antenne ext. - 9IJ			
- Système de navigation - 7UY			
- Système Infotainment avec options modulaires extensibles 12,9" - 8DG			
Attention : Oblige R27 préparation pour VW Connect et VW Connect Plus avec navigation (3 ans)			

(●) De série. (○) En option. (-) Non disponible. Malgré le soin apporté à ce programme de commande, celui-ci ne peut être complètement exhaustif. Toute configuration devra au préalable être validée par le configurateur Volkswagen Véhicules Utilitaires. Dans le cas contraire, la marque ne pourra pas être tenue responsable en cas non constructibilité et données de consommation et émissions de CO2 différentes.

Options

Pour toujours plus de personnalisation

		Prix (HT)	Simple Cabine Business	Double Cabine Business
Assistance à la conduite				
4K3	Verrouillage central avec radiocommande, commande intérieure et dispositif de sécurité Safe Attention : Oblige 7AQ Système d'alarme antivol avec Back-up- Horn, surveillance de l'habitacle et protection anti-remorquage	0 €	<input type="radio"/>	<input type="radio"/>
6Y1	Dispositif d'alerte de dépassement de vitesse	127 €	<input type="radio"/>	<input type="radio"/>
7AQ	Système d'alarme antivol avec Back-up- Horn, surveillance de l'habitacle et protection anti-remorquage Attention : Oblige QE1 Pack vide-poches 1 : galerie de toit avec emplace. 1 DIN et lampe de lecture (uniquement pour 2ème évaporateur)	620 €	<input type="radio"/>	<input type="radio"/>
7H1	Limitation de vitesse à 90 km/h (non désactivable)	135 €	<input type="radio"/>	<input type="radio"/>
8G1	Régulation des feux de route "Light Assist" Attention : obligations multiples à vérifier dans le configurateur	151 €	<input type="radio"/>	<input type="radio"/>
KA8	Préparation pour caméra de recul	35 €	<input type="radio"/>	<input type="radio"/>
QR9	Système de détection de la signalisation routière	Série	<input checked="" type="radio"/>	<input checked="" type="radio"/>
ZA3	Fonctionnement intermittent des essuie-glace avec détecteur de pluie et circuit d'éclairage automatique des phares	59 €	<input type="radio"/>	<input type="radio"/>

(●) De série. (○) En option. (-) Non disponible. Malgré le soin apporté à ce programme de commande, celui-ci ne peut être complètement exhaustif. Toute configuration devra au préalable être validée par le configurateur Volkswagen Véhicules Utilitaires. Dans le cas contraire, la marque ne pourra pas être tenue responsable en cas non constructibilité et données de consommation et émissions de CO2 différentes.

Options

Pour toujours plus de personnalisation

		Prix (HT)	Simple Cabine Business	Double Cabine Business
Confort				
2FM	Volant cuir multifonction (3 branches), chauffant	279 €	<input type="radio"/>	<input type="radio"/>
3SF	Siège confort «Plus» à droite, dans la 1ère rangée de sièges (réglage de la longueur, de la hauteur et de l'inclinaison de l'assise, du soutien lombaire et accoudoirs des deux côtés)	-88 €	<input type="radio"/>	<input type="radio"/>
3SS	Banquette double pour 2 passagers avec grand espace de rangement sous les assises relevables séparément, d'une table au dos de la place du milieu (rabattable) avec porte-gobelet et porte-stylo	Série	<input checked="" type="radio"/>	<input checked="" type="radio"/>
3TF	Siège confort «Plus» à gauche, dans la 1ère rangée de sièges (réglage de la longueur, de la hauteur et de l'inclinaison de l'assise, du soutien lombaire et accoudoirs des deux côtés)	-193 €	<input type="radio"/>	<input type="radio"/>
3TK	Siège suspendu «ergoActive» à gauche, dans la 1ère rangée de sièges (réglage de la longueur, de la hauteur et de l'inclinaison de l'assise, du soutien lombaire, accoudoirs des deux côtés et fonction massage)	80 €	<input type="radio"/>	<input type="radio"/>
3TP	Siège suspendu «ergoComfort» à gauche, dans la 1ère rangée de sièges (réglage de la longueur, de la hauteur et de l'inclinaison de l'assise, du soutien lombaire et accoudoirs des deux côtés)	Série	<input checked="" type="radio"/>	<input checked="" type="radio"/>

(●) De série. (○) En option. (-) Non disponible. Malgré le soin apporté à ce programme de commande, celui-ci ne peut être complètement exhaustif. Toute configuration devra au préalable être validée par le configurateur Volkswagen Véhicules Utilitaires. Dans le cas contraire, la marque ne pourra pas être tenue responsable en cas non constructibilité et données de consommation et émissions de CO2 différentes.

Options

Pour toujours plus de personnalisation

	Prix (HT)	Simple Cabine Business	Double Cabine Business
Confort			
4A3	Chauffage de siège, à gauche et à droite, réglables séparément, dans la 1ère rangée de sièges	315 €	<input type="radio"/>
4Z3	Boîte à gants avec volet fermant à clé, éclairée	28 €	<input type="radio"/>
5AC	Garniture de plancher dans la cabine en caoutchouc	Série	<input checked="" type="radio"/>
EU4	4 prises 12 V dans la cabine (trois dans le tableau de bord, une l'armature de siège gauche)	67 €	<input type="radio"/>
NOC	Garnitures de siège en bi-matière, dessin "Mesh"	65 €	<input type="radio"/>
N2C	Garnitures de siège en bi-matière, dessin "Marathon"	0 €	<input type="radio"/>
QE1	Pack vide-poches pour climatisation renforcée : rangements de pavillon au format A4 avec emplacements 1 DIN et lampe de lecture (uniquement pour 2ème évaporateurs) Attention : Oblige 6AB 2ème évaporateur (sous le pavillon dans la cabine)	50 €	<input type="radio"/>
QE4	Pack vide-poches 2 : rangements de pavillon au format A4 avec 2 emplacements. 1 DIN et lampe de lecture	Série	<input checked="" type="radio"/>
9JC	Version fumeur : prise 12 V avec allume-cigare, cendriers et 4 porte-gobelets dans le tableau de bord	36 €	<input type="radio"/>
ZW1	Pack hiver - Chauffage d'appoint à air électrique (1400 W) - 7E7 - Lave-projecteurs avec buses de lave-glace dégivrantes à l'avant et indicateur de niveau du liquide de lave-glace - 8X1 - Pare-brise en verre feuilleté en verre athermique dégivrant - 4GX	810 €	<input type="radio"/>

(●) De série. (○) En option. (-) Non disponible. Malgré le soin apporté à ce programme de commande, celui-ci ne peut être complètement exhaustif. Toute configuration devra au préalable être validée par le configurateur Volkswagen Véhicules Utilitaires. Dans le cas contraire, la marque ne pourra pas être tenue responsable en cas non constructibilité et données de consommation et émissions de CO2 différentes.

Options

Pour toujours plus de personnalisation

		Prix (HT)	Simple Cabine Business	Double Cabine Business
Chauffage & Climatisation				
6AB	2ème évaporateur (sous le pavillon dans la cabine) Attention : Oblige QE1 Pack vide-poches 1 : galerie de toit avec emplace. 1 DIN et lampe de lecture (uniquement pour 2ème évaporateur)	1 110 €	<input type="radio"/>	-
6AC	2ème échangeur de chaleur (sous le soubassement de siège droit) Attention : obligations multiples à vérifier dans le configurateur	660 €	-	<input type="radio"/>
7E7	Chauffage d'appoint à air électrique (1400 W) Attention : Oblige une 2ème batterie	285 €	<input type="radio"/>	<input type="radio"/>
7VC	Chauffage stationnaire à air plus réchauffeur additionnel Attention : Oblige une 2ème batterie	2 265 €	<input type="radio"/>	<input type="radio"/>
7VL	Chauffage d'appoint à eau avec fonction de chauffage stationnaire programmable et radiocommande spécifique Attention : Oblige une 2ème batterie	1 185 €	<input type="radio"/>	<input type="radio"/>
7VB	Climatiseur "Air Care Climatronic" Attention : Oblige une 2ème batterie	1 565 €	<input type="radio"/>	<input type="radio"/>
7VH	Chauffage stationnaire à air plus chauffage d'appoint à eau, programmables avec radiocommande Attention : Oblige une 2ème batterie	2 720 €	<input type="radio"/>	<input type="radio"/>
9M5	Chauffage d'appoint	675 €	<input type="radio"/>	<input type="radio"/>
KH6	Climatisation semi automatique "Climatic" dans la cabine	Série	<input checked="" type="radio"/>	<input checked="" type="radio"/>

(●) De série. (○) En option. (-) Non disponible. Malgré le soin apporté à ce programme de commande, celui-ci ne peut être complètement exhaustif. Toute configuration devra au préalable être validée par le configurateur Volkswagen Véhicules Utilitaires. Dans le cas contraire, la marque ne pourra pas être tenue responsable en cas non constructibilité et données de consommation et émissions de CO2 différentes.

Options

Pour toujours plus de personnalisation

Configuration châssis		Prix (HT)	Simple Cabine Business	Double Cabine Business
5S4	Préparation pour hayon de chargement électrique Attention : oblige une 2ème batterie	125 €	<input type="radio"/>	<input type="radio"/>
AT2	Traverse arrière en version étroite avec L = 1 149 mm et H = 225 mm, vissée Attention : Obligations multiples	Série	<input checked="" type="radio"/>	<input checked="" type="radio"/>
AT4	Traverse arrière en version large avec L = 1 899 mm et H = 258 mm, vissée	59 €	<input type="radio"/>	<input type="radio"/>

(●) De série. (○) En option. (-) Non disponible. Malgré le soin apporté à ce programme de commande, celui-ci ne peut être complètement exhaustif. Toute configuration devra au préalable être validée par le configurateur Volkswagen Véhicules Utilitaires. Dans le cas contraire, la marque ne pourra pas être tenue responsable en cas non constructibilité et données de consommation et émissions de CO2 différentes.

Options

Pour toujours plus de personnalisation

	Prix (HT)	Simple Cabine Business	Double Cabine Business
Configuration châssis plateau			
ZP1	Pack Plateau L3 simple cabine : - Feux de repérage latéraux [8F1] - Plancher de plateau, ridelles en aluminium (rabattables), œillets d'arrimage, marchepieds (arrière sur ridelle) [5HK] - Poids du plateau roues simples : 257 kg, roues jumelées : 316 kg	Série ●	-
	Pack Plateau L4 simple cabine - Équipements identiques au plateau L3 (8F1, 5HK) - Poids du plateau roues simples : 295 kg, roues jumelées : 367 kg	Série ●	-
	Pack Plateau L3 double cabine - Équipements identiques au plateau L3 (8F1, 5HK) - Poids du plateau : 209 kg, roues jumelées : 248 kg	Série -	●
	Pack Plateau L4 double cabine - Équipements identiques au plateau L3 (8F1, 5HK) - Poids du plateau : 251 kg, roues jumelées : 311 kg	Série -	●

● De série. ○ En option. (-) Non disponible. Malgré le soin apporté à ce programme de commande, celui-ci ne peut être complètement exhaustif. Toute configuration devra au préalable être validée par le configurateur Volkswagen Véhicules Utilitaires. Dans le cas contraire, la marque ne pourra pas être tenue responsable en cas non constructibilité et données de consommation et émissions de CO2 différentes.

Options

Pour toujours plus de personnalisation

	Prix (HT)	Simple Cabine Business	Double Cabine Business
Configuration châssis			
ZP3 - 2ème batterie avec relais de coupure et surveillance de la batterie (batterie AGM) - 8FE - Borne plate électrique et appareil de commande de fonctionnement 1 avec programmation - IS2 - Lunette arrière - KHM - Préparation pour feux de position latéraux - - Préparation pour véhicule à benne basculante sur trois côtés - 5HN - Rétroviseur intérieur de sécurité, à réglage jour/nuit - 4L2	1 275 €	<input type="radio"/>	<input type="radio"/>
ZVC - Préparation pour fourgon de livraison avec porte arrière ou porte roulante - Feux arrière avec câbles plus longs (longueur de câble +1,5 m) - 8SE - Feux de position sur le toit, à l'avant - 6S3 - Protection anti-encastrement à l'arrière - OS1 - Préparation pour éclairage du compartiment de charge - 9CX - Traverse arrière en version étroite avec L = 1 149 mm et H = 225 mm, vissée - AT2 Attention : Oblige 8R6 Préparation pour le 3ème feu stop, surélevé. De Série sur Caisses Grand Volume	425 €	<input type="radio"/>	-

(●) De série. (○) En option. (-) Non disponible. Malgré le soin apporté à ce programme de commande, celui-ci ne peut être complètement exhaustif. Toute configuration devra au préalable être validée par le configurateur Volkswagen Véhicules Utilitaires. Dans le cas contraire, la marque ne pourra pas être tenue responsable en cas non constructibilité et données de consommation et émissions de CO2 différentes.

Options

Pour toujours plus de personnalisation

		Prix (HT)	Simple Cabine Business	Double Cabine Business
Aménagement système électrique				
8FB	2ème batterie avec relais de coupure (batterie AGM résistante aux cycles alternés de 92 Ah / 520 A)	395 €	<input type="radio"/>	<input type="radio"/>
8FD	2ème batterie avec relais de coupure (batterie humide de 95 Ah / 450 A)	395 €	<input type="radio"/>	<input type="radio"/>
8FE	2ème batterie avec relais de coupure et surveillance de la batterie (batterie AGM de 92 Ah / 520 A) Attention : Oblige borne plate électrique pour le contrôle de la batterie	460 €	<input type="radio"/>	<input type="radio"/>
8FG	2ème batterie avec relais de coupure de courant fort Attention : Oblige borne plate électrique pour le contrôle de la batterie	575 €	<input type="radio"/>	<input type="radio"/>
8FH	2ème batterie avec relais de coupure de courant fort et fonction de surveillance Attention : Oblige borne plate électrique pour le contrôle de la batterie	640 €	<input type="radio"/>	<input type="radio"/>
8FK	2ème batterie avec relais de coupure et surveillance de la batterie (batterie humide de 95 Ah / 450 A) Attention : Oblige borne plate électrique pour le contrôle de la batterie	460 €	<input type="radio"/>	<input type="radio"/>
8HI	2ème alternateur triphasé avec 180 A Attention : Oblige préparations multiples	780 €	<input type="radio"/>	<input type="radio"/>
9BE	Commutateur principal de batterie	130 €	<input type="radio"/>	<input type="radio"/>
9Z3	Prise 230 V situé à droite sur le socle du siège conducteur, puissance délivrée 300 W / 30 A. Après extinction du moteur, cette prise peut fonctionner encore 10 minutes	216 €	<input type="radio"/>	<input type="radio"/>

(●) De série. (○) En option. (-) Non disponible. Malgré le soin apporté à ce programme de commande, celui-ci ne peut être complètement exhaustif. Toute configuration devra au préalable être validée par le configurateur Volkswagen Véhicules Utilitaires. Dans le cas contraire, la marque ne pourra pas être tenue responsable en cas non constructibilité et données de consommation et émissions de CO2 différentes.

Options

Pour toujours plus de personnalisation

	Prix (HT)	Simple Cabine Business	Double Cabine Business	
Aménagement système électrique				
IP4	Borne plate électrique et préparation pour calculateur de fonction	-250 €	<input type="radio"/>	<input type="radio"/>
IS1	Borne plate électrique	-266 €	<input type="radio"/>	<input type="radio"/>
IS2	Borne plate électrique et appareil de commande de fonctionnement 1 avec programmation ABH Attention : Non disponible sur Crafter Plateau	Série	<input checked="" type="radio"/>	<input checked="" type="radio"/>
IS3	Borne plate électrique et appareil de commande fonctionnement 1 avec préparation télématique et avec programmation ABH	282 €	<input type="radio"/>	<input type="radio"/>
IS4	Appareil de commande de fonctionnement 1	-98 €	<input type="radio"/>	<input type="radio"/>
IS5	Borne plate électrique et appareil de commande de fonctionnement 1	-45 €	<input type="radio"/>	<input type="radio"/>
NY2	Batterie avec capacité augmentée	124 €	<input type="radio"/>	<input type="radio"/>
NY4	Batterie AGM à capacité augmentée (520 A / 92 Ah) et alternateur avec capacité augmentée 250 A	355 €	<input type="radio"/>	<input type="radio"/>
NY5	Batterie AGM à capacité augmentée (520 A / 92 Ah)	130 €	<input type="radio"/>	<input type="radio"/>

(●) De série. (○) En option. (-) Non disponible. Malgré le soin apporté à ce programme de commande, celui-ci ne peut être complètement exhaustif. Toute configuration devra au préalable être validée par le configurateur Volkswagen Véhicules Utilitaires. Dans le cas contraire, la marque ne pourra pas être tenue responsable en cas non constructibilité et données de consommation et émissions de CO2 différentes.

Options

Pour toujours plus de personnalisation

	Prix (HT)	Simple Cabine Business	Double Cabine Business	
Visibilité				
6S3	Feux de position sur le toit, à l'avant	67 €	<input type="radio"/>	<input type="radio"/>
6XN	Rétroviseurs extérieurs réglables et dégivrables électriquement	Série	<input checked="" type="radio"/>	<input checked="" type="radio"/>
8F1	Feux de position latéraux	Série	<input checked="" type="radio"/>	<input checked="" type="radio"/>
8IT	Phares principaux à LED avec éclairage jour à LED	1 175 €	<input type="radio"/>	<input type="radio"/>
8R6	Préparation pour le 3ème feu stop, surélevé	28 €	<input type="radio"/>	<input type="radio"/>
8SE	Feux arrière avec câbles plus longs (longueur de câble +1,5 m)	45 €	<input type="radio"/>	<input type="radio"/>
8SX	Préparation pour feux arrières à LED avec câbles plus longs (longueur de câble +1,5 m) Attention : Oblige AT2 Traverse arrière en version étroite avec L = 1 149 mm et H = 225 mm, vissée	45 €	<input type="radio"/>	<input type="radio"/>
8SY	Préparation pour feux arrières avec câbles plus longs (longueur de câble +1,5 m) Attention : Oblige Préparation pour fourgon de livraison avec ridelle de chargement	45 €	<input type="radio"/>	<input type="radio"/>
8WH	Phares antibrouillard avec cornering light	285 €	<input type="radio"/>	<input type="radio"/>
8X8	Lave-projecteurs avec indicateur de niveau du liquide de lave-glace	290 €	<input type="radio"/>	<input type="radio"/>

(●) De série. (○) En option. (-) Non disponible. Malgré le soin apporté à ce programme de commande, celui-ci ne peut être complètement exhaustif. Toute configuration devra au préalable être validée par le configurateur Volkswagen Véhicules Utilitaires. Dans le cas contraire, la marque ne pourra pas être tenue responsable en cas non constructibilité et données de consommation et émissions de CO2 différentes.

Options

Pour toujours plus de personnalisation

	Prix (HT)	Simple Cabine Business	Double Cabine Business
Visibilité			
9CX	Préparation pour éclairage du compartiment de charge (câble jusqu'à la traverse AR et interrupteur sur le tableau de bord)	125 €	<input type="radio"/>
9H2	Préparation pour clignotants de toit	45 €	<input type="radio"/>
9LX	Préparation pour gyrophares	43 €	<input type="radio"/>
9N2	Éclairage du marchepied à l'avant, désactivable	65 €	<input type="radio"/>
ZB1	Rétroviseurs extérieur sur étrier (homologable à partir d'une largeur de pose de 2160 mm) ainsi que feux de position sur le toit - Feux de position sur le toit, à l'avant - Rétroviseur extérieur sur étrier, à droite, convexe, avec clignotant à LED intégré et zone grand angle - Rétroviseur extérieur sur étrier, à gauche, convexe, avec clignotant à LED intégré et zone grand angle Attention : Sauf sur Crafter Plateau	Série	<input checked="" type="radio"/>
ZB2	Rétroviseurs extérieur sur étrier (homologable à partir d'une largeur de pose de 2160 mm) - Rétroviseur extérieur sur étrier, à droite, convexe, avec clignotant à LED intégré et zone grand angle - Rétroviseur extérieur sur étrier, à gauche, convexe, avec clignotant à LED intégré et zone grand angle	-45 €	<input type="radio"/>
Pack "Lumière et Visibilité"			
ZLS	- Feux de jour avec allumage automatique des projecteurs et fonctions Coming Home et Leaving Home automatiques - 9I5 - Commutation automatique codes/phares - 8G1 - Déclenchement et cadencement automatique des essuie glaces - 8N6	208€	<input type="radio"/>

(●) De série. (○) En option. (-) Non disponible. Malgré le soin apporté à ce programme de commande, celui-ci ne peut être complètement exhaustif. Toute configuration devra au préalable être validée par le configurateur Volkswagen Véhicules Utilitaires. Dans le cas contraire, la marque ne pourra pas être tenue responsable en cas non constructibilité et données de consommation et émissions de CO2 différentes.

Options

Pour toujours plus de personnalisation

	Prix (HT)	Simple Cabine Business	Double Cabine Business
Vitrage			
4GF	Pare-brise en verre feuilleté athermique	Série	●
4GX	Pare-brise dégivrant en verre feuilleté athermique	○	○
ZHF	Fenêtre arrière avec rétroviseurs intérieurs de sécurité à réglage jour/nuit - Lunette arrière - Rétroviseur intérieur de sécurité, à réglage jour/nuit	○	○
Carrosserie			
0NA	Sans Inscription pour la désignation du type et du moteur	○	○
2JF	Pare-choc avant gris et peint dans la teinte de la carrosserie en partie haute	Série	●

● De série. ○ En option. (-) Non disponible. Malgré le soin apporté à ce programme de commande, celui-ci ne peut être complètement exhaustif. Toute configuration devra au préalable être validée par le configurateur Volkswagen Véhicules Utilitaires. Dans le cas contraire, la marque ne pourra pas être tenue responsable en cas non constructibilité et données de consommation et émissions de CO2 différentes.

Options

Pour toujours plus de personnalisation

		Prix (HT)	Simple Cabine Business	Double Cabine Business
Mécanique & Homologation				
OR4	Prise de force sur la boîte de vitesses sans verrouillage ni flasque, avec puissance continue accrue Attention : uniquement disponible sur Propulsion, non disponible sur les Crafter Châssis RJ BVM	1 445 €	<input type="radio"/>	<input type="radio"/>
OR1	Prise de force sur la boîte de vitesse sans verrouillage ni flasque	1 075 €	<input type="radio"/>	<input type="radio"/>
OS0	Sans protection anti-encastrement	Série	<input checked="" type="radio"/>	<input checked="" type="radio"/>
OS1	Protection anti-encastrement à l'arrière (Série sur roues jumelés)	136 €	<input type="radio"/>	<input type="radio"/>
OS3	Protection anti-encastrement sur les côtés et à l'arrière Attention : Oblige ZP1 Plateau	332 €	<input type="radio"/>	<input type="radio"/>
OS4	Protection anti-encastrement sur les côtés Attention : Oblige ZP1 Plateau	195 €	<input type="radio"/>	<input type="radio"/>
1BJ	Suspensions/amortissements renforcés	205 €	<input type="radio"/>	<input type="radio"/>
2MF	Suspensions/amortisseurs standards et stabilisation renforcée	130 €	<input type="radio"/>	<input type="radio"/>
2MG	Suspension/amortissement renforcés et stabilisation renforcée	330 €	<input type="radio"/>	<input type="radio"/>
7U4	Système d'antidémarrage moteur tournant Attention : Oblige préparations multiples	660 €	<input type="radio"/>	<input type="radio"/>

(●) De série. (○) En option. (-) Non disponible. Malgré le soin apporté à ce programme de commande, celui-ci ne peut être complètement exhaustif. Toute configuration devra au préalable être validée par le configurateur Volkswagen Véhicules Utilitaires. Dans le cas contraire, la marque ne pourra pas être tenue responsable en cas non constructibilité et données de consommation et émissions de CO2 différentes.

Options

Pour toujours plus de personnalisation

		Prix (HT)	Simple Cabine Business	Double Cabine Business
Mécanique & Homologation				
KI3	Homologation véhicule utilitaire léger jusqu'à 7 sièges	Série	-	●
US1	Stabilisateur de régime moteur (permet de faire fonctionner des organes auxiliaires lorsque le véhicule est à l'arrêt) Attention : Oblige choix borne plate	173 €	○	○
US2	Stabilisateur de régime moteur électronique et variable (permet de faire fonctionner des organes auxiliaires lorsque le véhicule est à l'arrêt) Attention : Oblige choix borne plate	173 €	○	○
VV8	Essieu avant renforcé (charge par essieu de 2100 kg pour Crafter roues simples et 2200 kg pour Crafter roues jumelées) Attention : De série sur Crafter roues jumelées, ainsi que Crafter Plateau en fonction du poids du modèle	320 €	○	○
W65	PTAC de 5,0 t (permis poids lourd nécessaire) Équipements poids lourd inclus : chronotachygraphe numérique, limiteur de vitesse à 90 km/h, Lane Assist, charge sur essieu avant de 2100 kg Attention : uniquement disponible sur roues jumelées	4 162 €	○	○

● De série. ○ En option. (-) Non disponible. Malgré le soin apporté à ce programme de commande, celui-ci ne peut être complètement exhaustif. Toute configuration devra au préalable être validée par le configurateur Volkswagen Véhicules Utilitaires. Dans le cas contraire, la marque ne pourra pas être tenue responsable en cas non constructibilité et données de consommation et émissions de CO2 différentes.

Options

Pour toujours plus de personnalisation

Équipements		Prix (HT)	Simple Cabine Business	Double Cabine Business
1D1	Dispositif d'attelage, rigide (y compris système de stabilisation de remorque)	492 €	<input type="radio"/>	<input type="radio"/>
1D2	Dispositif d'attelage, amovible (y compris système de stabilisation de remorque)	676 €	<input type="radio"/>	<input type="radio"/>
1D7	Préparation pour dispositif d'attelage (y compris stabil. d'attelage) avec câblage, prise courant, calculateur et support d'attelage Attention : Sauf sur Crafter Plateau roues jumelées L3	Série	<input checked="" type="radio"/>	<input checked="" type="radio"/>
1D8	Préparation pour dispositif d'attelage (y compris stabil. d'attelage) avec câblage, prise courant, calculateur et support d'attelage	370 €	<input type="radio"/>	<input type="radio"/>
2NC	2 cales pour maintenir le véhicule immobilisé avec leur support	26 €	<input type="radio"/>	<input type="radio"/>
6N1	Bas-volet de garde-boue à l'arrière Attention : Oblige ZP1 Plateau	60 €	<input type="radio"/>	<input type="radio"/>
6N2	Bas-volet de garde-boue à l'avant et à l'arrière Attention : Oblige ZP1 Plateau	110 €	<input type="radio"/>	<input type="radio"/>
6N3	Bas-volet de garde-boue à l'avant	60 €	<input type="radio"/>	<input type="radio"/>
8QJ	2 clés pliantes avec radiocommande	Série	<input checked="" type="radio"/>	<input checked="" type="radio"/>
8QL	4 clés pliantes avec radiocommande	65 €	<input type="radio"/>	<input type="radio"/>

(●) De série. (○) En option. (-) Non disponible. Malgré le soin apporté à ce programme de commande, celui-ci ne peut être complètement exhaustif. Toute configuration devra au préalable être validée par le configurateur Volkswagen Véhicules Utilitaires. Dans le cas contraire, la marque ne pourra pas être tenue responsable en cas non constructibilité et données de consommation et émissions de CO2 différentes.

Options

Pour toujours plus de personnalisation

	Prix (HT)	Simple Cabine Business	Double Cabine Business	
Sécurité				
4X3	Airbags latéraux et de tête pour conducteur et passager avant	1 105 €	<input type="radio"/>	<input type="radio"/>
4X6	Airbag latéral et de tête pour le conducteur	650 €	<input type="radio"/>	<input type="radio"/>
9P3	Vibreur et témoin d'alerte pour ceinture du conducteur et du passager avant non attachée	Série	<input checked="" type="radio"/>	-
9P9	Signal sonore et lumineux de ceintures avant non bouclées et signal lumineux de ceintures arrière non bouclées	Série	-	<input checked="" type="radio"/>
IL0	Sans avertisseur acoustique pour marche arrière engagée	Série	<input checked="" type="radio"/>	<input checked="" type="radio"/>
7K3	Système de contrôle de la pression des pneus (mesure directe)	Série	<input checked="" type="radio"/>	<input checked="" type="radio"/>
IL1	Avertisseur acoustique pour marche arrière engagée, graduable	205 €	<input type="radio"/>	<input type="radio"/>
IL2	Avertisseur acoustique pour marche arrière engagée, désactivable	315 €	<input type="radio"/>	<input type="radio"/>

(●) De série. (○) En option. (-) Non disponible. Malgré le soin apporté à ce programme de commande, celui-ci ne peut être complètement exhaustif. Toute configuration devra au préalable être validée par le configurateur Volkswagen Véhicules Utilitaires. Dans le cas contraire, la marque ne pourra pas être tenue responsable en cas non constructibilité et données de consommation et émissions de CO2 différentes.

Options

Pour toujours plus de personnalisation

Jantes & Pneumatiques

	Prix (HT)	Simple Cabine Business	Double Cabine Business
1ND Enjoliveurs pleins (pour jantes en acier 16")	98 €	<input type="radio"/>	<input type="radio"/>
1PB Boulons de roue, fermant à clé	31 €	<input type="radio"/>	<input type="radio"/>
41W 4 jantes en acier 6 1/2 J x 16 avec charge de 1050 kg, couleur gris clair (roues simples à l'arrière)	Série	<input checked="" type="radio"/>	<input checked="" type="radio"/>
41X 6 jantes en acier 5,5J x 16, en Argent (pneus jumelés à l'arrière)	Série	<input checked="" type="radio"/>	<input checked="" type="radio"/>
C1G 4 jantes en acier B2046,5J x 16 avec charge de 1 050 kg, couleur Noire	0 €	<input type="radio"/>	<input type="radio"/>
Q68 Pneus 205/75 R 16 C 113/111, à résistance au roulement optimisée	Série	<input checked="" type="radio"/>	<input checked="" type="radio"/>
Q70 Pneus 235/65 R 16 C 115/113 R, à résistance au roulement optimisée	0 €	<input type="radio"/>	<input type="radio"/>
VG0 Pneus été	Série	<input checked="" type="radio"/>	<input checked="" type="radio"/>
VG1 Pneus toute saison	225 €	<input type="radio"/>	<input type="radio"/>
ZR8 Roue de secours (jantes en acier) avec pneu normal, ainsi qu'outillage de bord et cric	Série	<input checked="" type="radio"/>	<input checked="" type="radio"/>



1



2



3

- 1 Jantes en acier 16" en noir
- 2 Jantes en acier 16" en argent
- 3 Jantes alliage léger 17" 'Lismore'

(●) De série. (○) En option. (-) Non disponible. Malgré le soin apporté à ce programme de commande, celui-ci ne peut être complètement exhaustif. Toute configuration devra au préalable être validée par le configurateur Volkswagen Véhicules Utilitaires. Dans le cas contraire, la marque ne pourra pas être tenue responsable en cas non constructibilité et données de consommation et émissions de CO2 différentes.

Options

Pour toujours plus de personnalisation

		Prix (HT)	Simple Cabine Business	Double Cabine Business
Extension de garantie				
EA9	Extension de garantie, 3 ans additionnels ou 150 000 km	Série	●	●

● De série. ○ En option. (-) Non disponible. Malgré le soin apporté à ce programme de commande, celui-ci ne peut être complètement exhaustif. Toute configuration devra au préalable être validée par le configurateur Volkswagen Véhicules Utilitaires. Dans le cas contraire, la marque ne pourra pas être tenue responsable en cas non constructibilité et données de consommation et émissions de CO2 différentes.

Peintures

Pour toujours plus de personnalisation

		Prix (HT)	Simple Cabine Business	Double Cabine Business
Peintures unies				
B4B4	Blanc Candy	0 €	<input type="radio"/>	<input type="radio"/>
OPOP	Océan Intense	0 €	<input type="radio"/>	<input type="radio"/>
4B4B	Rouge Cerise	0 €	<input type="radio"/>	<input type="radio"/>
6U6U	Gris Ascot	0 €	<input type="radio"/>	<input type="radio"/>
E3E3	Orangé Brillant	0 €	<input type="radio"/>	<input type="radio"/>
Peinture métallisée				
X3X3	Gris Indium	1 538 €	<input type="radio"/>	<input type="radio"/>
F0F0	Oyster Silver	1 538 €	<input type="radio"/>	<input type="radio"/>
Peinture nacrée				
2T2T	Noir Intense	1 538 €	<input type="radio"/>	<input type="radio"/>

 Cliquez sur ce symbole pour voir le visuel correspondant

De série. En option. (-) Non disponible. Malgré le soin apporté à ce programme de commande, celui-ci ne peut être complètement exhaustif. Toute configuration devra au préalable être validée par le configurateur Volkswagen Véhicules Utilitaires. Dans le cas contraire, la marque ne pourra pas être tenue responsable en cas non constructibilité et données de consommation et émissions de CO2 différentes.

Peintures

Pour toujours plus de personnalisation

Peintures spéciales		Prix (HT)	Simple Cabine Business	Double Cabine Business
Attention : Oblige 2JB pare-chocs intégralement non peint				
9775	Blanc Pur	700 €	○	○
9904	Blanc Gris (R9002)	700 €	○	○
9911	Blanc Signalisation R9016	700 €	○	○
9584	Bleu	1 154 €	○	○
9503	Bleu Ciel R5015	1 154 €	○	○
9521	Bleu Clair R5012	1 154 €	○	○
9506	Bleu Danois	700 €	○	○
9500	Bleu de Sécurité R5005	1 154 €	○	○
9563	Bleu Signalisation R5017	1 154 €	○	○
9552	Bleu Gentiane R5010	1 154 €	○	○
9504	Bleu Glacier	1 154 €	○	○
9515	Bleu Indien	700 €	○	○
9561	Bleu Moyen	1 154 €	○	○
9526	Bleu Outremer R5002	1 154 €	○	○
9543	Bleu Saphir R5003	700 €	○	○
9528	Bleu Turquoise	1 154 €	○	○

● De série. ○ En option. (-) Non disponible. Malgré le soin apporté à ce programme de commande, celui-ci ne peut être complètement exhaustif. Toute configuration devra au préalable être validée par le configurateur Volkswagen Véhicules Utilitaires. Dans le cas contraire, la marque ne pourra pas être tenue responsable en cas non constructibilité et données de consommation et émissions de CO2 différentes.

Peintures spéciales		Prix (HT)	Simple Cabine Business	Double Cabine Business
Attention : Oblige 2JB pare-chocs intégralement non peint				
9801	Gris Argent R7001	1 154 €	○	○
9708	Brun UPS	1 154 €	○	○
9703	Gris Clair	1 154 €	○	○
9704	Gris Clair R7035	1 154 €	○	○
9728	Gris Flanelle	700 €	○	○
9701	Gris Pur	1 154 €	○	○
9706	Gris Noir R7021	1 154 €	○	○
9135	Ivoire R1014	700 €	○	○
9110	Ivoire Clair R1014	922 €	○	○
9129	Jaune	1 154 €	○	○
9158	Jaune	922 €	○	○
9163	Jaune AA	1 154 €	○	○
9141	Jaune Chrome	700 €	○	○
9115	Jaune Colza	700 €	○	○
9161	Jaune Genêt R1032	922 €	○	○
9121	Jaune Inca	1 154 €	○	○
9972	Reflet d'Argent Métallisé	4 455 €	○	○
9614	Vert Ontario	1 154 €	○	○

Peintures

Pour toujours plus de personnalisation

Peintures spéciales		Prix (HT)	Simple Cabine Business	Double Cabine Business
Attention : Oblige 2JB pare-chocs intégralement non peint				
9173	Jaune Miel R1005	1 442 €	○	○
9159	Jaune Or R1004	1 154 €	○	○
9144	Jaune de Sécurité R1003	1 154 €	○	○
9114	Jaune Shell	922 €	○	○
9118	Jaune Signalisation R1023	1 154 €	○	○
9105	Jaune Soufre R1016	922 €	○	○
9167	Jaune Zinc R1018	700 €	○	○
9107	Jaune Sunny	1 442 €	○	○
9207	Orange Sanguine R2002	1 154 €	○	○
9205	Orangé	1 154 €	○	○
9209	Orangé	1 154 €	○	○
9234	Orangé Foncé R2011	922 €	○	○
9220	Orangé Jaune R2000	700 €	○	○
9307	Rouge Carmin R3002	1 154 €	○	○
9306	Rouge Coca	1 154 €	○	○
9362	Rouge Feu R3000	700 €	○	○

Peintures spéciales		Prix (HT)	Simple Cabine Business	Double Cabine Business
Attention : Oblige 2JB pare-chocs intégralement non peint				
9313	Rouge Paprika	700 €	○	○
9323	Rouge Signalisation R3020	1 154 €	○	○
9310	Rouge Tornado	700 €	○	○
9654	Limette	700 €	○	○
9620	Vert Bronze R6031	1 154 €	○	○
9653	Vert Escorial	1 154 €	○	○
9608	Vert Feuillage R6002	700 €	○	○
9682	Vert Foncé	1 154 €	○	○
9644	Vert Frise	700 €	○	○
9676	Vert Industrie	1 154 €	○	○
9618	Vert Jaune R6018	1 154 €	○	○
9680	Vert Menthe R6029	1 154 €	○	○
9659	Vert Mousse R6005	1 154 €	○	○
9605	Vert Opale	1 154 €	○	○

● De série. ○ En option. (-) Non disponible. Malgré le soin apporté à ce programme de commande, celui-ci ne peut être complètement exhaustif. Toute configuration devra au préalable être validée par le configurateur Volkswagen Véhicules Utilitaires. Dans le cas contraire, la marque ne pourra pas être tenue responsable en cas non constructibilité et données de consommation et émissions de CO2 différentes.

Habillages

Trouvez votre combinaison idéale

Sellerie

	Prix (HT)	Crafter Business
NOL Garnitures de siège en tissu, dessin "Austin"	-	<input checked="" type="radio"/>
NOC Garnitures de siège en similicuir, dessin "Mesh"	65 €	<input type="radio"/>
N1C Garnitures de siège en similicuir, dessin "Marathon" Attention : seulement pour les sièges de la 1 ^{ère} rangée	162 €	<input type="radio"/>
N2C Garnitures de siège en tissu, dessin "Memphis"	0 €	<input type="radio"/>

Sièges / tableau de bord haut-bas / plancher

AS Noir titane/noir titane-palladium/ gris perle	-	<input type="radio"/>
AL Palladium-noir titane/noir titane- palladium/gris perle	-	<input type="radio"/>

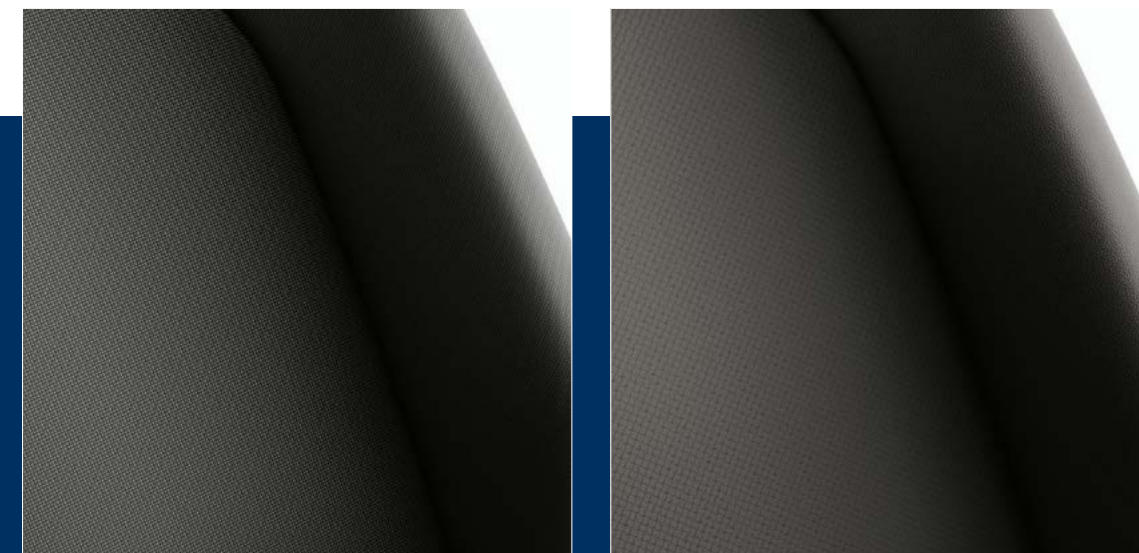

1

2

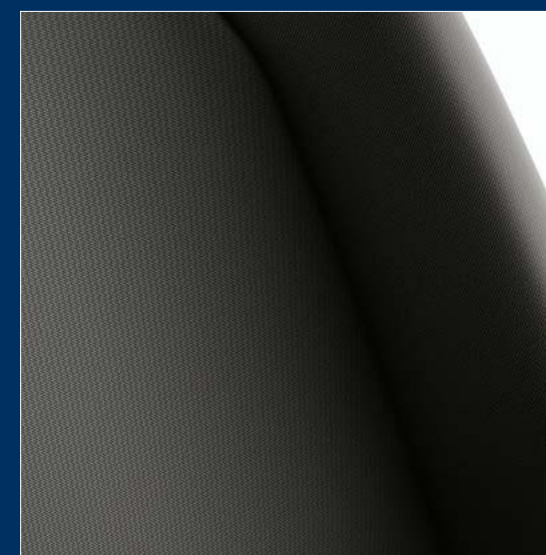

3



4

- 1 Sellerie en tissu "Austin" - NOL
- 2 Sellerie en similicuir "Mesh" - NOC
- 3 Sellerie en tissu "Marathon" - N1C
- 4 Sellerie en tissu "Memphis" - N2C

(●) De série. (○) En option. (-) Non disponible. Malgré le soin apporté à ce programme de commande, celui-ci ne peut être complètement exhaustif. Toute configuration devra au préalable être validée par le configurateur Volkswagen Véhicules Utilitaires. Dans le cas contraire, la marque ne pourra pas être tenue responsable en cas non constructibilité et données de consommation et émissions de CO2 différentes.

Caractéristiques techniques

Traction

	2.0 TDI 140 ch		2.0 TDI 177 ch		
	L3	L3		L4	
Type de cabine	Simple cabine	Simple cabine	Double Cabine	Simple cabine	Double Cabine
Moteurs	ND			ND	
Cylindrée, cm ³	ND			ND	
Puissance maximum, (kW) ch à tr/mn	ND			ND	
Couple maximum, Nm à tr/mn	ND			ND	
Norme d'émissions antipollution	ND			ND	
Boîte de vitesses	ND			ND	
Batterie, A (Ah)	ND			ND	
Alternateur, A	ND			ND	
Capacité du réservoir, L	ND			ND	
Capacité du réservoir AdBlue, L	ND			ND	
Poids (kg)					
PTAC (kg)	3500	3500	3500	3500	3500
Poids à vide (kg)	2244	2253	2376	2311	2460
Poids à vide sur essieu AV	ND	ND	ND	ND	ND
Poids à vide sur essieu AR	ND	ND	ND	ND	ND
Charge utile (kg)	1256	1247	1124	1189	1040
Charge maxi par essieu avant	ND	ND	ND	ND	ND
Charge maxi par essieu arrière	ND	ND	ND	ND	ND
Charge remorquable freinée	ND	ND	ND	ND	ND
Poids admissible sur la flèche d'attelage	ND			ND	
Poids des plateaux	ND	ND	ND	ND	ND
PTRA	ND	ND	ND	ND	ND
Pneumatiques					
Pneumatiques (résistance au roulement optimisée)	ND			ND	
Système de freinage (mm)					
Disques avant / arrière	ND			ND	
Puissance fiscale					
Puissance fiscale, CV	ND			ND	

A compter du 1^{er} mars 2020, les consommations/émissions CO2 mixtes cycle WLTP désignent les données applicables en fonction de la finition choisie hors options. Veuillez-vous référer au configurateur du site web afin de connaître les émissions de CO2 et la consommation de carburant WLTP de la configuration précise choisie, options incluses. Les véhicules destinés à être carrossés (non finis) ne disposent pas de données WLTP du constructeur car elles dépendent de la carrosserie montée ultérieurement. Poids à vide minimal donné avec chauffeur, véhicule équipé d'un plateau et avec 90% du plein de carburant. La présence d'options peut augmenter le poids à vide du véhicule entraînant une augmentation de la consommation et des émissions ainsi qu'une diminution de la charge utile du véhicule. La boîte de vitesses automatique augmente le poids à vide de 32 kg / diminuant la charge utile de 32 kg.

Caractéristiques techniques

Propulsion

2.0 TDI 163 ch

	Roues jumelées			
	L3*		L4*	
Type de cabine	Simple cabine	Double Cabine	Simple cabine	Double Cabine
Moteurs				
Cylindrée, cm ³				
Puissance maximum, (kW) ch à tr/mn				
Couple maximum, Nm à tr/mn				
Norme d'émissions antipollution				
Boîte de vitesses				
Batterie, A (Ah)				
Alternateur, A				
Capacité du réservoir, L				
Capacité du réservoir AdBlue, L				
Poids (kg)				
PTAC (kg)	3500 (5000) ⁽¹⁾	3500 (5000) ⁽¹⁾	3500 (5000) ⁽¹⁾	3500 (5000) ⁽¹⁾
Poids à vide (kg)	2197	2367	2240	2415
Poids à vide sur essieu AV	ND	ND	ND	ND
Poids à vide sur essieu AR	ND	ND	ND	ND
Charge utile (kg)	1303 (2803) ⁽¹⁾	1133 (2633) ⁽¹⁾	1260 (2760) ⁽¹⁾	1085 (2585) ⁽¹⁾
Charge maxi par essieu avant	ND	ND	ND	ND
Charge maxi par essieu arrière	ND	ND	ND	ND
Charge remorquable freinée	ND	ND	ND	ND
Poids admissible sur la flèche d'attelage			ND	
Poids des plateaux	ND	ND	ND	ND
PTRA	ND	ND	ND	ND
Pneumatiques				
Pneumatiques (résistance au roulement optimisée)			ND	
Système de freinage (mm)				
Disques avant / arrière			ND	
Puissance fiscale				
Puissance fiscale, CV			ND	

***Attention** : La vitesse maximale des Crafter propulsion roues jumelées L3 et L4 est auto-limitée à 130 km/h.

Les consommations/émissions CO2 mixtes cycle WLTP désignent les données applicables en fonction de la finition choisie hors options. Veuillez-vous référer au configurateur du site web afin de connaître les émissions de CO2 et la consommation de carburant WLTP de la configuration précise choisie, options incluses. Les véhicules destinés à être carrossés (non finis) ne disposent pas de données WLTP du constructeur car elles dépendent de la carrosserie montée ultérieurement. Poids à vide minimal donné avec chauffeur et avec 90% du plein de carburant. La présence d'options peut augmenter le poids à vide du véhicule entraînant une augmentation de la consommation et des émissions ainsi qu'une diminution de la charge utile du véhicule. La boîte de vitesses automatique augmente le poids à vide de 32 kg / diminuant la charge utile de 32 kg.

¹⁾Pour les versions non détarées administrativement à 3,5t.

Label pneumatiques

Réglementation étiquetage pneumatiques

La Réglementation européenne (Règlement EU 2020/740) sur les labels des pneumatiques évolue au 1^{er} Mai 2021.

- Vous pouvez retrouver l'étiquetage des pneumatiques proposés de série ou en option sur le **configurateur en ligne**.
- Une fois sur le configurateur vous pouvez sélectionner les pneumatiques que vous souhaitez puis cliquer sur « détail » pour obtenir des informations sur les pneumatiques.
- Toutes les informations concernant nos pneumatiques sont accessibles sur le site Volkswagen Véhicules Utilitaires :

<https://www.volkswagen-utilitaires.fr/fr/entretenir/roues-et-pneumatiques.html>

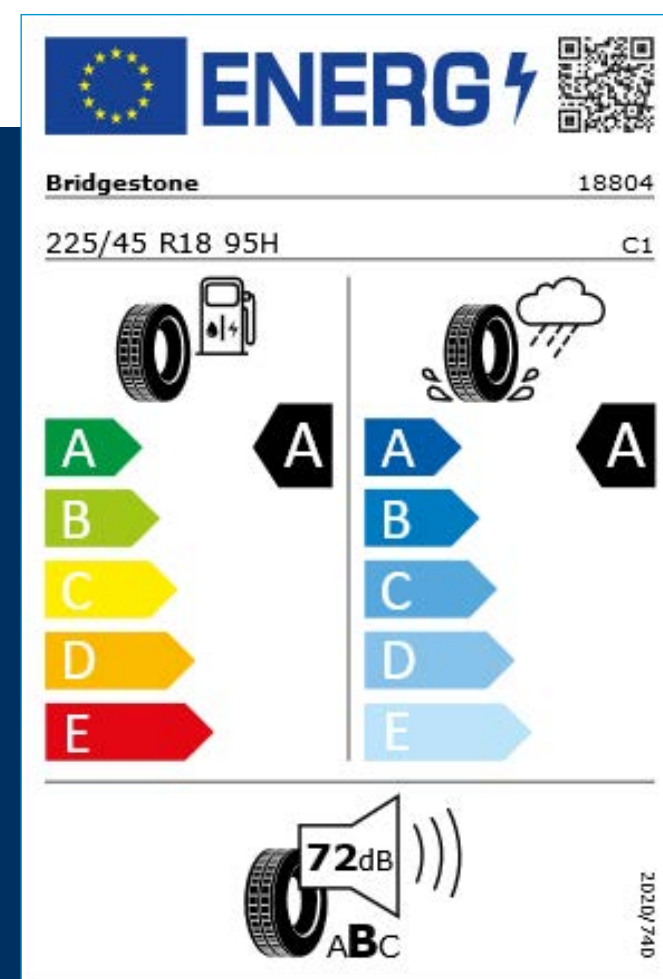

L'étiquetage Européen comprend :

- La marque
- Les dimensions et indices de charge et de vitesse
- Classification d'efficacité énergétique, en fonction de la résistance au roulement
- Classification d'efficacité au freinage sur sol mouillé
- Notation bruits en dB et classement notes de A → C
- Label pneus neige ou verglas

Les pneumatiques ne sont pas fabriqués par Volkswagen.

La documentation relative aux pneumatiques a été élaborée par le fournisseur de pneumatiques en application du règlement (UE) 2020/740.

Dimensions

Crafter Châssis

	L3SC		L3DC		L4SC		L4DC	
Longueurs carrossables	Mini	Maxi	Mini	Maxi	Mini	Maxi	Mini	Maxi
Z (mm)	5 996	6 440	5 996	6 223	6 846	8 184	6 846	7 735
W (mm)	3 411	3 944	2 700	2 719	4 300	5 480	3 500	4 231
X (mm)	1 356*	1 564	1 356*	1 564	1 356*	2 694	1 356*	2 245
Diamètre de braquage, m	13,9 ⁽¹⁾ / 14,2 ⁽²⁾		13,9 ⁽¹⁾ / 14,2 ⁽²⁾		16,9		16,9	

SC : Simple Cabine - DC : Double Cabine - charge maxi essieu avant ≤ 1800⁽¹⁾ / charge maxi essieu avant > 1800⁽²⁾

L3SC (Châssis nu + plateau)

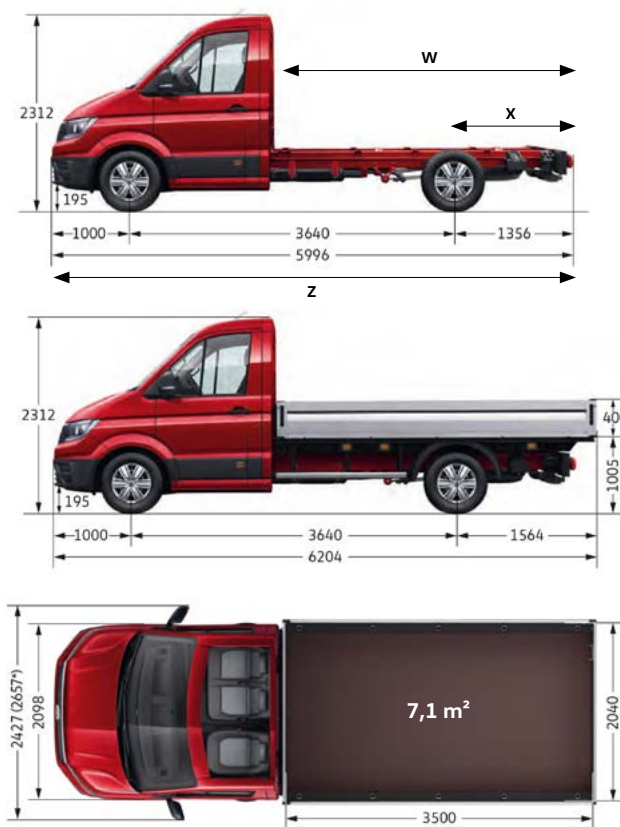

L3DC (Châssis nu + plateau)

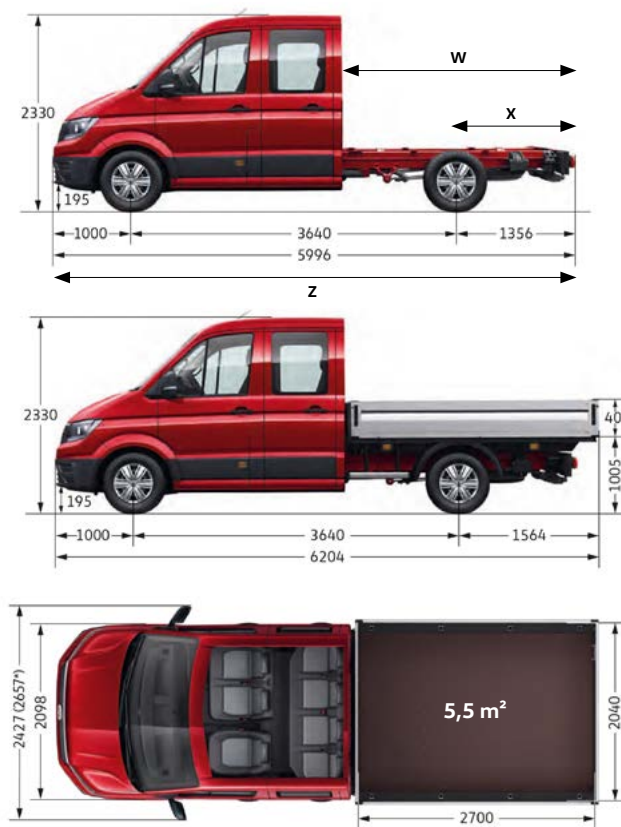

L4SC (Châssis nu + plateau)

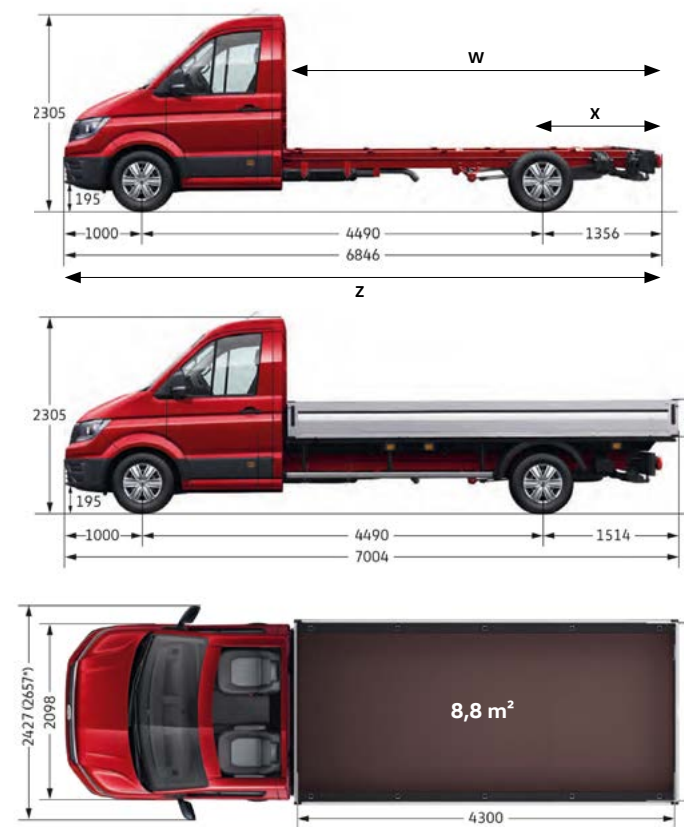

L4DC (Châssis nu + plateau)

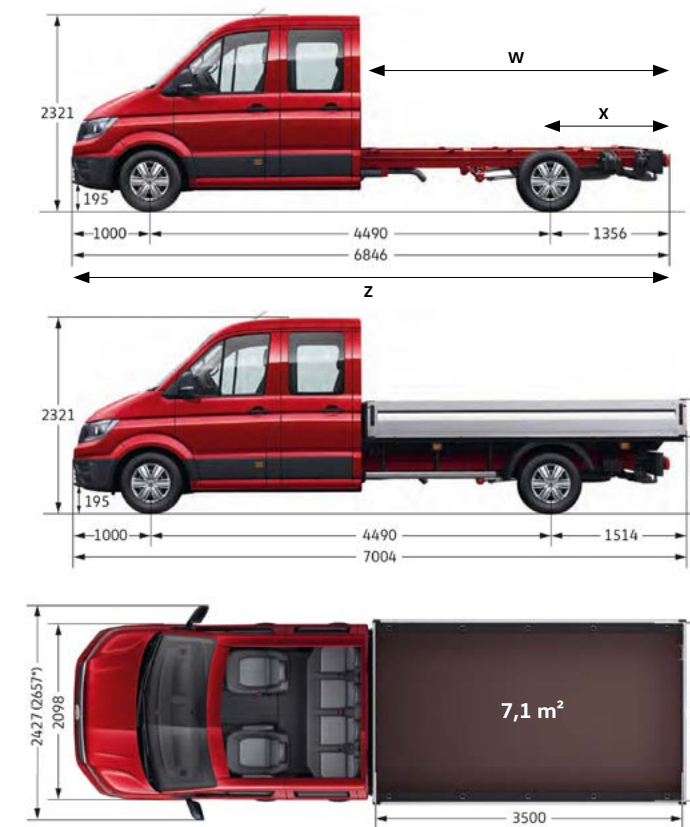

*Cette valeur s'applique aux extensions optionnelles de rétroviseurs

Dimensions

Crafter Châssis avec option plateau

	L3SC option plateau	L3DC option plateau	L4SC option plateau	L4DC option plateau	L5SC option plateau
Surface utile m ²	7,1	5,5	8,8	7,1	9,6
Diamètre de braquage, m charge maxi essieu avant ≤ 1800 ⁽¹⁾ / charge maxi essieu avant > 1800 ⁽²⁾	13,9 ⁽¹⁾ / 14,2 ⁽²⁾	13,9 ⁽¹⁾ / 14,2 ⁽²⁾	16,9	16,9	16,9

SC : Simple Cabine - DC : Double Cabine

L3SC option plateau

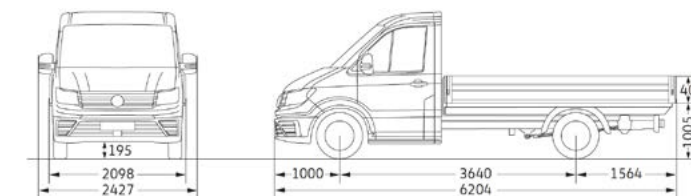

L3DC option plateau

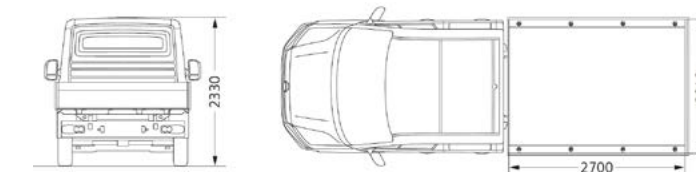
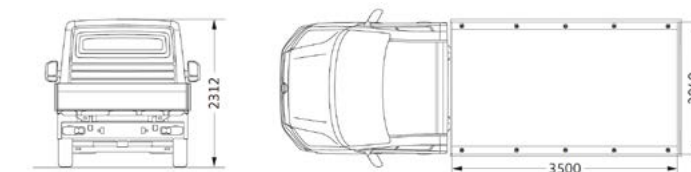
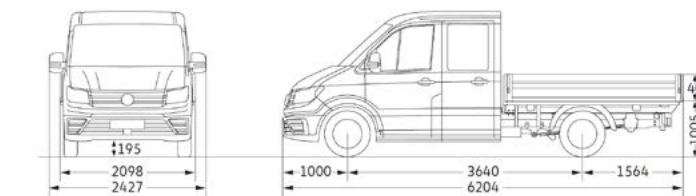

L4SC option plateau

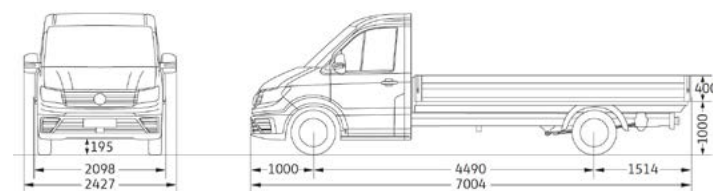

L4DC option plateau

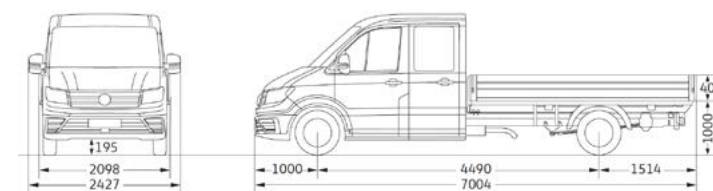

L5SC option plateau

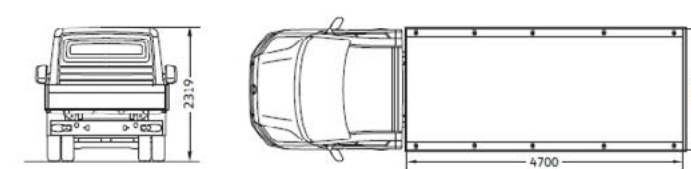
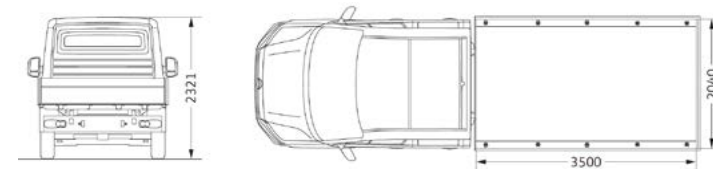
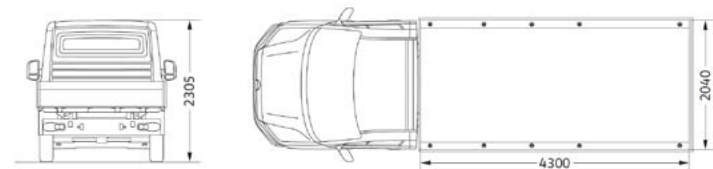
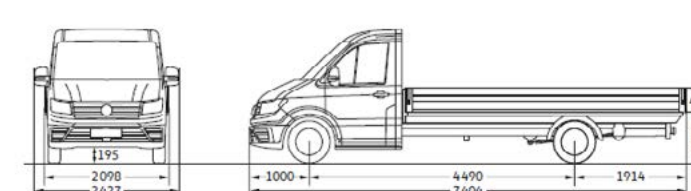

Un prestataire unique pour tous vos véhicules

Une seule mensualité – tout inclus

Être compétitif est essentiel aujourd'hui. Et lorsqu'on est une entreprise en mouvement, aussi bien sur la route que dans ses ambitions, il est indispensable de pouvoir compter sur des outils fiables, pensés pour plus d'efficacité de performance. C'est pourquoi Volkswagen Véhicules Utilitaires répond aux attentes et aux besoins des professionnels en construisant des véhicules toujours plus efficaces. Aujourd'hui, Volkswagen vous propose CarePort¹⁾ : une solution d'assurances et de prestations de services complète pour vous permettre de vous concentrer pleinement sur votre activité professionnelle. Gérez, financez et assurez votre flotte en choisissant parmi l'ensemble de notre offre de prestations, les services répondant à vos besoins et CarePort s'occupera de tout pour vous.

Rendez-vous chez votre Distributeur Volkswagen Véhicules Utilitaires pour toutes informations complémentaires, ou sur notre site internet sur www.volkswagen-utilitaires.fr, rubrique "CarePort".

CarePort Individual pour les clients professionnels²⁾

Financement/ Location Longue Durée	Assurance et bien plus	Services	Mobilité
Crédit classique	Assurance Auto ³⁾	Extension de garantie ⁶⁾	Véhicule de remplacement ⁸⁾
Crédit bail	Assurance décès, incapacité et perte d'emploi ⁴⁾	Maintenance ⁷⁾	
Location Longue Durée	Garantie Capital Auto ⁵⁾ Perte financière ⁵⁾		

CarePort Service & Mobilité

Solution CarePort Pro

Solution CarePort Pro, c'est une offre de location longue durée complète et avantageuse. Sans apport et de 12 à 60 mois, profitez du véhicule utilitaire Volkswagen de votre choix ainsi que d'un ensemble de services compris vous garantissant une mobilité maximale. Résultat : votre maîtrise des coûts est totale, votre sérénité aussi. Une offre unique, réservée aux professionnels avertis.

Garantie

- Applicable pour toute panne relative au dysfonctionnement d'une pièce ou d'un organe du véhicule.
- Prise en charge dès le premier euro, sans franchise et sans vétusté dans la limite de 240 000 km.

Maintenance

- Sécurité maximale grâce aux entretiens et contrôles réguliers du véhicule.
- Prise en charge des opérations de maintenance prévues dans le carnet d'entretien du véhicule.
- Aucune avance de frais auprès de 700 réparateurs agréés Volkswagen Group France.

Assistance

- Assistance 24h sur 24 et 7 jours sur 7 par téléphone, partout en France et dans certains pays européens.
- Prise en charge du véhicule sur place, pour réparation ou rapatriement.

Véhicule de remplacement

- Mise à disposition immédiate d'une solution de mobilité.
- Applicable en cas d'événements entraînant l'immobilisation du véhicule : panne mécanique, accident, vol, tentative de vol, perte totale ou opération d'entretien.

Perte financière

- Solde du contrat financier en cas de sinistre (vol ou perte).

1) CarePort est une marque déposée de Volkswagen Véhicules Utilitaires en coopération avec Volkswagen Bank GmbH, Volkswagen Leasing GmbH, Autoversicherung AG et Volkswagen Versicherungs Service, Succursale de Volkswagen Versicherungsdienst GmbH

2) La disponibilité, les services et la possibilité de combiner les prestations peuvent varier en fonction de vos exigences individuelles et des conditions contractuelles, de la nature, de l'utilisation, du mode d'acquisition et de l'autorisation de mise en circulation de votre Véhicule Utilitaire Volkswagen.

3) Assurance souscrite auprès d'AXA France IARD, S.A. au capital de 214 799 030 € - 26 rue Drouot 75009 PARIS N° 722 057 460 RCS Paris par l'intermédiaire de SATEC ODL ASSURANCES, S.A au capital de 25 244 877,42 € - 24 rue Cambacérés 75008 PARIS - Tél. : 01 42 80 15 03 - Fax : 01 70 60 11 13, Entreprises régies par le Code des assurances.

4) Assurance Décès Incapacité Perte d'Emploi issue de la convention d'assurance collective n° 2420/593 souscrite auprès de Cardif Assurance Vie S.A au capital social de 688 507 760 €, N°732 028 154 RCS Paris et Cardif Assurances Risques Divers S.A au capital social de 14 784 000 €, N°308 896 547 RCS Paris, Siège social : 1 Boulevard Haussmann - 75009 Paris.

5) Assurance souscrite auprès de COVEA FLEET S.A., à Directoire et conseil de surveillance au capital de 93 714 549 € RCS Le Mans B 342 815 339 - 160 rue Henri Champion - 72100 LE MANS, Entreprise régie par les Code des assurances, 61 rue Taitbout 75009 PARIS.

6) Garantie souscrite auprès de VOLKSWAGEN VERSICHERUNG AG - S.A. de droit allemand - Capital social : 50 000 € - Succursale France : Paris Nord 2, 22 avenue des Nations - Bat Rostand - 93420 Villepinte - RCS Bobigny 529 212 912 - Société d'assurance régie par le Code des assurances. Garantie souscrite auprès d'Opteven Assurances, Société d'assurance et d'assistance au capital de 5 335 715 €, dont le siège social est situé 35-37 rue L. Guérin, 69100 Villeurbanne, RCS Lyon N°379 954 886 régie par le Code des assurances.

7) Le " Contrat de Maintenance " applicable aux clients professionnels fait l'objet d'un contrat souscrit par Volkswagen Bank GmbH auprès de Opteven Assurances, d'assurance et d'assistance au capital de 5 335 715 €, dont le siège social est situé 35-37 rue L. Guérin, 69100 Villeurbanne. RCS Lyon N° 379 954 886 régie par le code des assurances et soumise au contrôle de l'ACP et Opteven Services, S.A. au capital de 365 878 €, immatriculée au Registre du Commerce et des Sociétés de Lyon sous le numéro B 333 375 426, dont le siège social est situé 35-37 rue L. Guérin - 69100 Villeurbanne.

8) Les prestations sont fournies par EUROP ASSISTANCE France 1 promenade de la Bonnette, 92230 Gennevilliers, entreprise régie par le Code des assurances, S.A. au capital de 23 601 857 €, RCS Nanterre 451 366 405.

Un crédit vous engage et doit être remboursé. Vérifiez vos capacités de remboursement avant de vous engager.



Véhicules
Utilitaires

Le Crafter Châssis

Volkswagen France
Direction de VOLKSWAGEN Group France
BP 62 – 02601 Villers-Cotterêts Cedex

www.volkswagen.fr



Remarque.

Les voitures photographiées dans ce catalogue comportent des équipements et des accessoires en option. Les automobiles Volkswagen étant commercialisées dans le monde entier, leurs caractéristiques peuvent différer d'un pays à l'autre. Pour la définition exacte des modèles disponibles en France, veuillez consulter votre Partenaire Volkswagen. D'autre part, Volkswagen se réserve le droit de modifier à tout moment et sans préavis le modèle décrit dans ce catalogue. Malgré le soin apporté à sa réalisation, celui-ci ne peut constituer un document contractuel.

Votre Partenaire Volkswagen