



















## partslink24 – le portail d'information et de commande pour les pièces d'origine

Les catalogues de pièces de rechange d'origine sont fournis sur ordre des constructeurs participants.

partslink24 – 1 système – 26 marques – tous les catalogues de pièces d'origine – plus de 7,2 millions de pièces d'origine – 24 langues



## Sélection des marques

-  Alfa Romeo >
-  Audi >
-  Bentley >
-  Dacia >
-  Fiat >
-  Fiat Professional >
-  Ford >
-  Ford Commercial >
-  Hyundai >
-  Infiniti >
-  Kia >
-  Lancia >
-  MAN >
-  Mitsubishi >
-  Nissan >
-  Opel >
-  Porsche >
-  Peugeot >

## partslink24 – une raison de plus de faire confiance à votre concessionnaire

Car partslink24 vous permet de commander des pièces d'origine chez le concessionnaire de votre choix – aux conditions que vous aurez fixées avec lui.



→ 1 système – toutes les pièces d'origine

→ Magasin tout en un

→ Service pour tous les garages indépendants

## Vos avantages en un coup d'oeil

partslink24 vous propose

- une base de données complète et actuelle de pièces d'origine, mise à disposition à la demande des constructeurs participants
- une grande simplicité d'utilisation des catalogues grâce à une interface utilisateur standardisée
- une identification précise des pièces grâce à la recherche via le numéro de châssis
- l'affichage des prix de vente recommandés par pays et des prix d'achat individuels chez votre concessionnaire
- la possibilité de consulter le stock de votre concessionnaire
- l'archivage électronique de toutes les commandes / demandes
- la possibilité de commander en ligne chez le concessionnaire de votre choix 24h/24 / 7 jours sur 7

En un mot, partslink24 est votre

**magasin tout en un pour toutes les pièces d'origine**

## Enregistrement

Connectez-vous maintenant et profitez dès à présent des avantages de partslink24

Enregistrer

Connexion pour les utilisateurs partslink24 déjà enregistrés

Identification compte / ID partslink24:

Nom d'utilisateur:

Mot de passe:



[Mot de passe oublié?](#)

## Nouveautés

Disponible dès maintenant dans partslink24:



→ Plus d'informations



→ Plus d'informations



→ Plus d'informations

**Pièces d'origine**  
rechercher en toute sécurité  
et commander simplement

ma première commande –  
comment commander des pièces d'origine  
en peu d'étapes



1 Sélectionnez la marque

[www.partslink24.com](http://www.partslink24.com)



2 Entrez le numéro de châssis



3 Sélectionnez le groupe principal  
et le sous-groupe

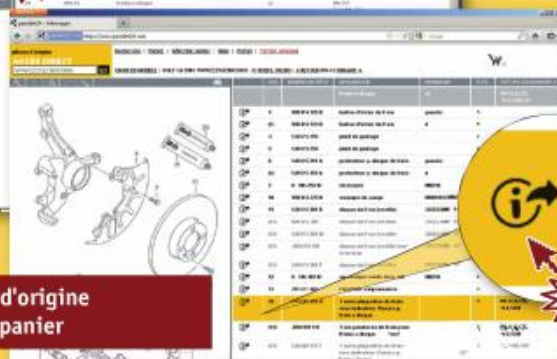

4 Déposez les pièces d'origine  
souhaitées dans le panier



5 Commandez les pièces d'origine auprès  
du concessionnaire de votre choix

# Service de commande de pièces d'origine

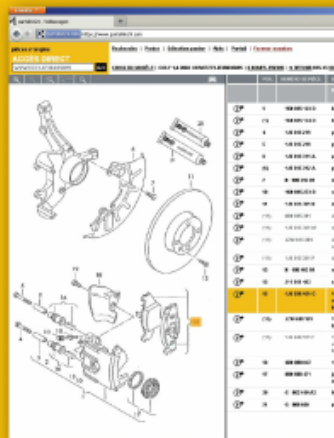

## Sélection de marques

- Alfa Romeo
- Audi
- Bentley
- Dacia
- Fiat
- Fiat Professional
- Ford
- Ford Commercial
- Hyundai
- Infiniti
- KIA
- Lancia
- MAN
- Mitsubishi
- Nissan
- Opel
- Porsche
- Renault
- Seat
- Skoda
- Vauxhall
- Volkswagen
- Volkswagen Véhicules Utilitaires
- Volvo

→ **24** marques – un système

→ Plus de **6,5** millions de pièces d'origine

→ Informations sur les pièces à partir de l'année de construction **1947**

www.partslink24.com

## Service en ligne C'est on ne peut plus simple !

→ Banque de données complète et actualisée de 24 marques de véhicules, y compris tous les tarifs\*

→ Utilisation simple grâce à l'interface utilisateur identique pour toutes les marques de véhicules

→ Navigation sûre grâce à la saisie du numéro de châssis et à la fonction de recherche intelligente

→ Service 24 heures sur 24 : commande de pièces auprès du concessionnaire de marque agréé de votre choix

\* Toutes les informations ne sont pas disponibles dans tous les marchés.

Les catalogues de pièces d'origine sont mis à votre disposition pour le compte des constructeurs participants.

## Service optimal pour vous et vos clients

**Vous êtes intéressé?**  
Alors venez vous informer et vous enregistrer !



[www.partslink24.com](http://www.partslink24.com)



**LEX COM** LexCom  
Informationssysteme GmbH

Rüdesheimer Straße 23 · D-80686 München  
service@lexcom.de · www.lexcom.de

## Enregistrement et ouverture de session

Si vous souhaitez tester partslink24, ouvrez un "catalogue de démonstration" par constructeur (4). Pour être en mesure d'utiliser intégralement le logiciel partslink24, vous devez tout d'abord vous enregistrer. Vos données d'accès vous seront adressées par e-mail après l'enregistrement.

### Revendeur autorisé :

- Si nécessaire, sélectionnez la version de langue désirée (1).
- Utilisez le bouton (5) pour effectuer une demande afin d'acquies le statut de revendeur. Après validation par votre importateur, vous recevrez une version de démarrage de partslink24 avec vos données d'inscription et un module d'acceptation de commande.

### Atelier indépendant :

- Si nécessaire, sélectionnez la version de langue désirée (1).
- Cliquez sur le bouton (2) pour vous enregistrer.
- Veuillez entrer les informations vous concernant dans les champs de saisie de la page d'enregistrement.
- Respectez les étapes d'enregistrement suivantes et effectuez votre enregistrement à l'aide du bouton correspondant.

Une fois enregistré, vous recevrez vos données d'enregistrement par e-mail.

- Entrez dans les champs correspondants (3) les données qui vous été envoyées par e-mail (ID partslink24, nom d'utilisateur et mot de passe).

- Cliquez sur le bouton > .

Une fois la session ouverte, l'interface de la page de démarrage se modifie et la page du portail partslink24 s'affiche.

### Fonctions de la page de démarrage partslink24

1. Paramétrer la version de langue désirée.
2. Bouton pour démarrer l'enregistrement.
3. Champ pour entrer les informations nécessaires à l'ouverture de session.
4. Liste de sélection des constructeurs.
5. Bouton pour entrer en contact avec LexCom Informationssysteme GmbH.

# Recherche de pièce

Pour la recherche de pièce, vous disposez de plusieurs modes de recherche. Pour plusieurs constructeurs, il est possible de sélectionner l'accès direct. Dans le cas de l'accès direct, entrez le numéro de châssis et recherchez ainsi les pièces correspondant au véhicule. Ou bien, sélectionnez le chemin de recherche classique, par ex. par modèle, année modèle, groupe principal, sous-groupe, etc. Si vous connaissez le numéro de pièce ou si vous souhaitez lancer la recherche à l'aide d'un terme, utilisez la fonction de recherche intégrée.

## Accès direct à l'aide du numéro de châssis

Une fois que vous avez cliqué sur le constructeur désiré, l'aperçu des modèles s'affiche. Pour une recherche de pièce correspondant au véhicule, utilisez la fonction "Accès direct" (1). Dans l'accès direct, après l'entrée du numéro de châssis, le système affiche une vue correspondant au véhicule. Les sous-groupes correspondant au véhicule ainsi que les pièces correspondant au véhicule figurant dans le schéma des pièces sont affichés en NOIR.

- Dans le champ (1), indiquez le numéro de châssis.
- Cliquez sur le bouton GO.

Lorsque l'affectation au véhicule est univoque, la vue générale des groupes principaux correspondant au véhicule s'ouvre. L'identification du véhicule affichée, avec toutes les données importantes du véhicule, peut être imprimée sur une imprimante système. Si l'affectation univoque du véhicule n'est pas possible, il s'affiche par ex. une information système (2) avec d'autres types de véhicule.

- Cliquez si nécessaire sur le type de véhicule désiré (2) lorsque des variantes de types de véhicule sont affichées pour le numéro de châssis.

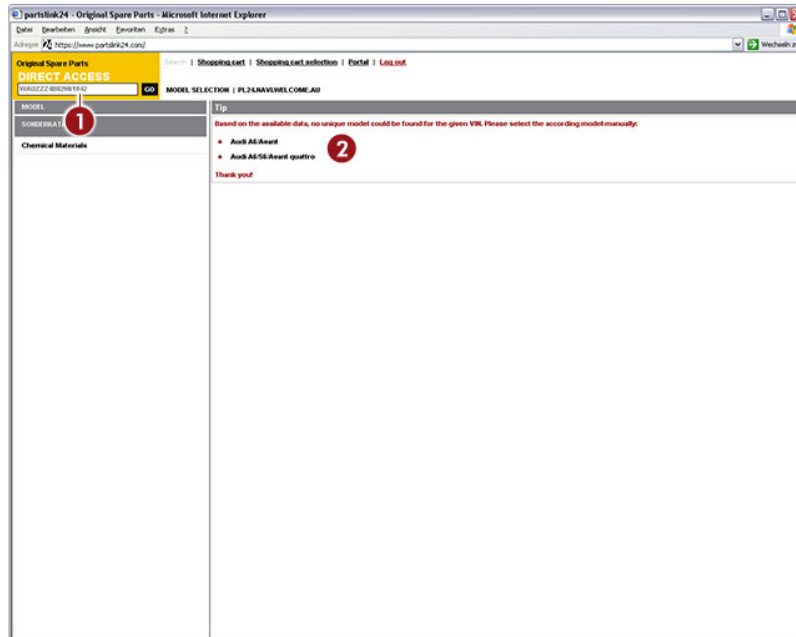

### Fonctions de l'accès direct

1. Champ de saisie pour le numéro de châssis.
2. Eventuellement, affichage de plusieurs types de véhicules ou indications système.

### Remarque

Une fois l'identification du véhicule terminée, tous les groupes principaux et secondaires non pertinents ainsi que toutes les parties non pertinentes du schéma des pièces sont affichés en GRIS. Toutes les pièces affichées en NOIR correspondent à une recommandation de pièce et elles peuvent être montées sur le véhicule correspondant.

## Recherche par sélection de modèle

La recherche standard est effectuée par sélection de constructeur. La suite du chemin de recherche dépend du catalogue constructeur considéré. Le chemin de recherche est expliqué ci-après, à l'exemple d'un modèle Volkswagen.

Dans le catalogue Volkswagen, après avoir sélectionné le constructeur, on effectue la recherche en sélectionnant le modèle.

- Cliquez sur le modèle désiré dans la liste des modèles (2).
- Cliquez sur l'année modèle désirée dans la liste des années modèle (3).
- Si disponible, cliquez sur la restriction correspondante de numéro de châssis (4).
- Cliquez dans la page suivante sur le groupe principale/secondaire désiré.

Le schéma des pièces s'ouvre.

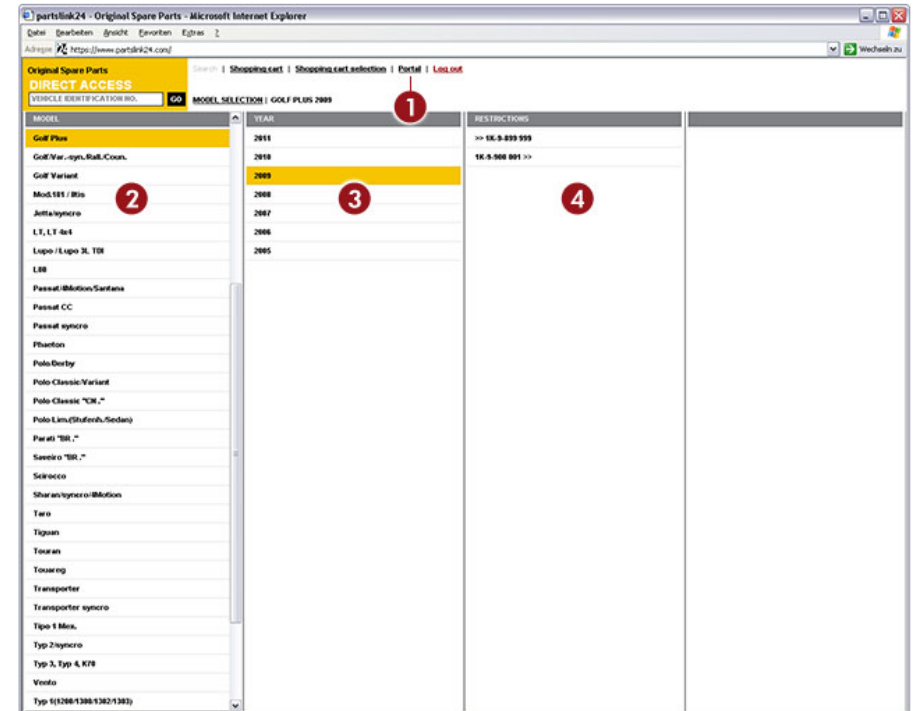

### Fonctions de la liste de sélection de modèle (Volkswagen)

1. Bouton pour ouvrir le portail partslink24. Dans la page du portail figurent tous les constructeurs disponibles pour lancer la recherche.
2. Liste de sélection de tous les modèles du constructeur précédemment sélectionné.
3. Liste de sélection des années modèle.
4. Ici peuvent être éventuellement affichées les restrictions de numéro de châssis.

## Chemins de recherche du constructeur

Ci-après vous trouverez les chemins de recherche à l'intérieur du catalogue constructeur correspondant. Dans chaque catalogue, une pièce d'origine sélectionnée (par ex. pédale de frein) est recherchée et placée dans le panier. Pour lancer la recherche, cliquez tout d'abord sur le logo constructeur désiré :

 <b>Alfa</b>	Modèle ► Catalogue ► Groupe principal ► Sous-groupe ► Schéma des pièces ► Sélection des pièces ► Panier
 <b>Audi</b>	Modèle ► Année modèle ► Groupe principal ► Sous-groupe ► Schéma des pièces ► Sélection des pièces ► Panier
 <b>Bentley</b>	Modèle ► Année modèle ► Groupe principal ► Sous-groupe ► Schéma des pièces ► Sélection des pièces ► Panier
 <b>Dacia</b>	Modèle ► Moteur ► Transmission ► Groupe principal ► Groupe ► Sous-groupe ► Schéma des pièces ► Sélection des pièces ► Panier
 <b>Fiat</b>	Modèle ► Catalogue ► Groupe principal ► Sous-groupe ► Schéma des pièces ► Modules ► Sélection des pièces ► Panier
 <b>Ford</b>	Catalogue ► Modèle ► Groupe principal/Moteur-Transmission ► Sous-groupe ► Désignation ► Schéma des pièces ► Sélection des pièces ► Panier
 <b>Lancia</b>	Modèle ► Catalogue ► Groupe principal ► Sous-groupe ► Schéma des pièces ► Sélection des pièces ► Panier
 <b>Mitsubishi</b>	Catalogue ► Véhicule/modèle ► Classification ► Groupe principal ► Sous-groupe ► Schéma des pièces ► Sélection des pièces ► Panier
 <b>Opel</b>	Modèle ► Groupe principal ► Sous-groupe ou Panneau d'illustrations ► Schéma des pièces ► Sélection des pièces ► Panier
 <b>Porsche</b>	Modèle ► Année modèle ► Groupe principal ► Sous-groupe ► Schéma des pièces ► Sélection des pièces ► Panier
 <b>Renault</b>	Modèle ► Moteur ► Transmission ► Groupe principal ► Groupe ► Sous-groupe ► Schéma des pièces ► Sélection des pièces ► Panier
 <b>Seat</b>	Modèle ► Année modèle ► Groupe principal ► Sous-groupe ► Schéma des pièces ► Sélection des pièces ► Panier
 <b>Škoda</b>	Modèle ► Année modèle ► Groupe principal ► Sous-groupe ► Schéma des pièces ► Sélection des pièces ► Panier
 <b>Vauxhall</b>	Modèle ► Groupe principal ► Sous-groupe ou Panneau d'illustrations ► Schéma des pièces ► Sélection des pièces ► Panier
 <b>VW</b>	Modèle ► Année modèle ► Groupe principal ► Sous-groupe ► Schéma des pièces ► Sélection des pièces ► Panier

## Fonction de recherche

Après la sélection du constructeur ou après la sélection du modèle et de l'année modèle (dépend de la marque de véhicule sélectionnée) vous pouvez utiliser la fonction de recherche intégrée (1) pour la recherche de pièce. Dans le masque de recherche (2) ouvert, vous pouvez entrer un texte (pour la recherche à l'aide d'un terme) ou le numéro de pièce directement.

- Pour ouvrir la fonction de recherche, cliquez sur le bouton (1).
- Cliquez pour sélectionner l'option de recherche désirée (3).
- Dans le champ (4) entrez un terme de recherche ou le numéro de pièce.
- Cliquez sur le bouton **GO** (5) pour lancer la recherche.
- Dans l'affichage des résultats, cliquez sur la ligne de données correspondante pour ouvrir le schéma des pièces.

S'il existe plusieurs emplacements d'utilisation pour le numéro de pièce recherché ou pour le terme recherché, ceux-ci sont listés dans le champ (6). Une page peut comporter au maximum 10 résultats de recherche. S'il y a plus de 10 résultats de recherche, vous pouvez feuilleter vers l'avant ou vers l'arrière à l'aide des boutons.

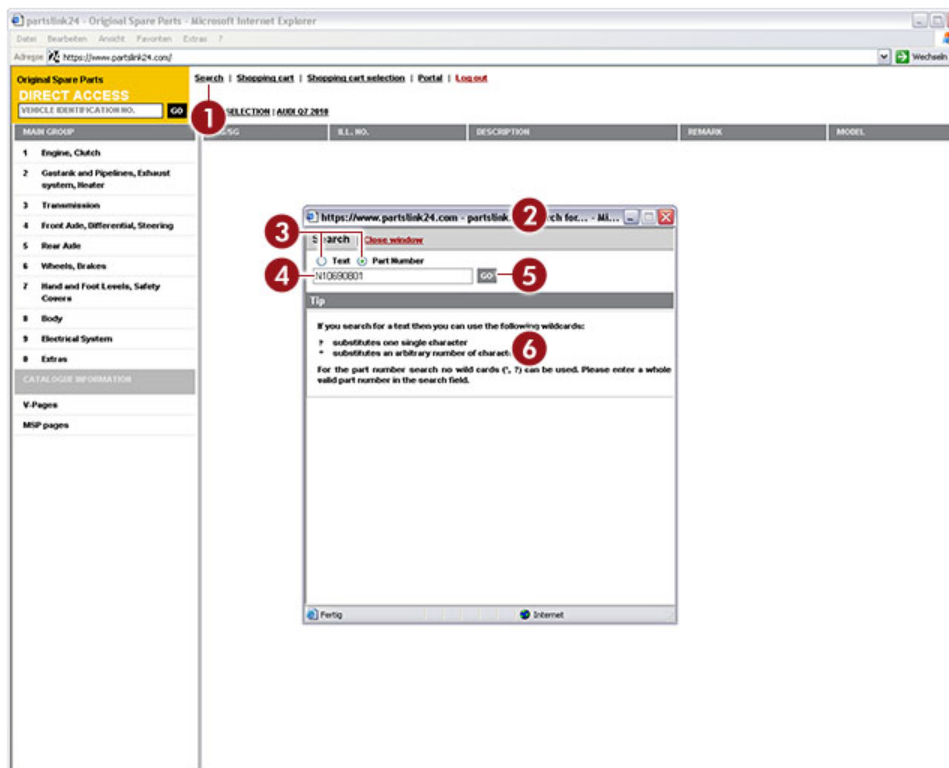

### Fonctions de recherche







1. Bouton pour ouvrir la fonction de recherche.
2. Vue de la fonction de recherche.
3. Sélection de l'option de recherche désirée.
4. Champ de saisie pour le terme ou le numéro de pièce.
5. Bouton pour démarrer la recherche.
6. Champ avec des indications sur la fonction de recherche et sur l'affichage des résultats de recherche trouvés.



## Schéma des pièces

Le schéma des pièces présente les différentes pièces de rechange des modules. Vous pouvez sélectionner les pièces désirées dans la partie image ou la partie texte. Lorsque vous avez sélectionné une pièce, vous pouvez afficher directement une information de prix et/ou placer cette pièce immédiatement dans le panier. Si le schéma des pièces a été ouvert par la saisie d'un numéro de châssis et que le système a identifié le véhicule, toutes les pièces correspondant au véhicule sont affichées en **NOIR** dans le schéma des pièces.

- Pour revenir dans le chemin de recherche (1), cliquez sur la version désirée (bouton souligné) ou bien feuilletez vers l'avant et vers l'arrière dans les panneaux d'illustrations.
- Pour sélectionner une pièce, cliquez sur le numéro de position dans la figure (4) ou sur le numéro de pièce dans le texte (8).
- Cliquez sur le bouton (3) pour ouvrir l'identification du véhicule.
- Pour zoomer dans l'illustration, utiliser les fonctions loupe (2) :

-  Agrandir
-  Réduire
-  Agrandir la sélection
-  Taille normale
-  Activer le zoom
-  Désactiver le zoom

- Cliquez en regard du numéro de position sur l'icône € pour ouvrir l'information de prix.
- Cliquez en regard du numéro de position sur l'icône 🛒 afin de placer cette pièce dans le panier.

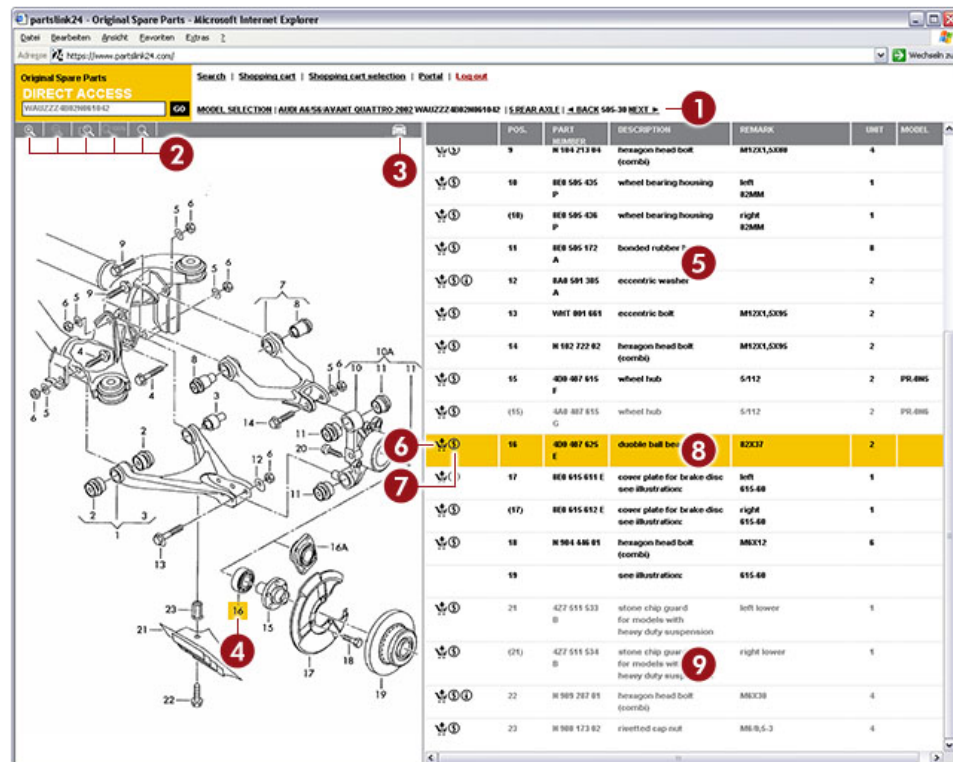

POS.	PART NUMBER	DESCRIPTION	REMARK	UNIT	MODEL
9	M 104 213 04	hexagon head bolt (cont'd)	M12X1,5X8	4	
10	8E8 505 425	wheel bearing housing	left 82MM	1	
(10)	8E8 505 426	wheel bearing housing	right 82MM	1	
11	8E8 505 172	bonded rubber ?		8	
12	8A8 501 205	eccentric washer		2	
13	WMT 801 661	eccentric bolt	M12X1,5X35	2	
14	M 102 722 62	hexagon head bolt (cont'd)	M12X1,5X35	2	
15	400 007 615	wheel hub	5-112	2	PR.085
(15)	6A0 007 615	wheel hub	5-112	2	PR.086
16	400 007 625	chaikin ball bearing	82X37	2	
17	8E8 615 611 E	cover plate for brake disc	left 615-68	1	
(17)	8E8 615 612 E	cover plate for brake disc	right 615-68	1	
18	M 104 486 01	hexagon head bolt (cont'd)	M8X12	6	
19		see illustration	615-68		
20	427 511 533	stone chip guard	left lower for models with heavy duty suspension	1	
(20)	427 511 534	stone chip guard	right lower for models with heavy duty susp.	1	
22	M 909 287 01	hexagon head bolt (cont'd)	M8X38	4	
23	M 909 173 02	rivethead cap nut	M8-B,5-3	4	

### Fonction du schéma des pièces

1. Affichage de l'état de la recherche avec fonction d'activation des boutons affichés (entrées soulignées) ainsi que pour feuilletter à l'intérieur des panneaux d'illustration.
2. Boutons pour fonctions Zoom.
3. Bouton pour ouvrir l'identification du véhicule.
4. Numéro de position sélectionné dans l'illustration.
5. Positions correspondant au véhicule sélectionnées après identification du véhicule à l'aide du numéro de châssis.
6. Bouton avec icône pour déposer la pièce dans le panier.
7. Bouton avec icône pour l'information de prix.
8. Ligne de données sélectionnée dans la partie texte.
9. Positions ne correspondant pas au véhicule lors des recherches sur le numéro de châssis.

## Ouvrir, sélectionner ou créer le panier



Après la sélection du constructeur, vous pouvez dans le schéma des pièces, à l'aide du bouton (2) ouvrir la fenêtre servant à créer un nouveau panier ou à sélectionner un panier existant. Pour ouvrir un panier déjà actif, utilisez le bouton (1).

### Sélectionner un panier existant

- Sélectionnez un panier dans la liste (6) en cliquant sur le bouton  (7). Le panier activé est identifié comme "actif" (5). Les pièces commandées sont ajoutées au panier sélectionné.

### Créer un nouveau panier

Pour cette création de panier, le système attribue un nom au panier. Vous pouvez accepter ce nom ou le modifier.

- Si vous acceptez le nom fourni, cliquez sur le bouton  (4).
- Si vous souhaitez définir un autre nom de panier, cliquez sur le champ (3) et entrez le nom désiré ou acceptez le nom de panier proposé par le système.
- Cliquez sur le bouton  (4). Le nouveau panier a été créé et en même temps enregistré dans le système en tant que panier actif. Les pièces commandées sont ajoutées à ce panier.

### Remarque

Le nom du panier est indiqué dans la commande en tant que référence de commande client. Grâce à la référence de commande client, vous pourrez plus tard retrouver rapidement et aisément le panier dans votre système.

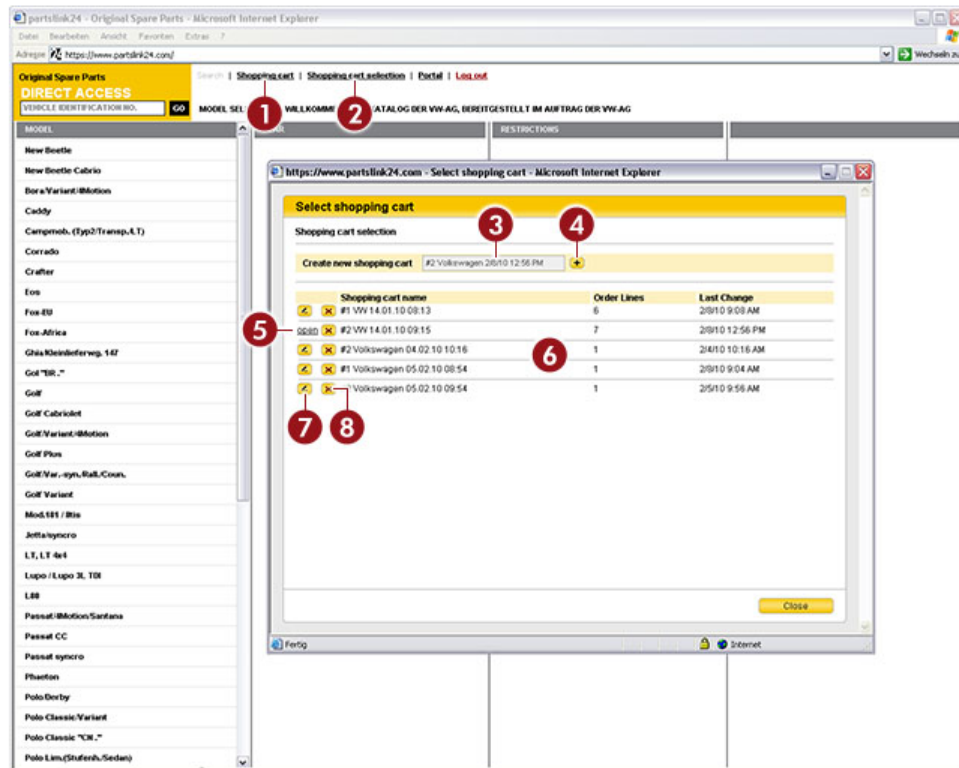

Shopping cart name	Order Lines	Last Change
#1 VW 14.01.10 09:13	6	2010 9:09 AM
#2 VW 14.01.10 09:15	7	2010 12:56 PM
#2 Volkswagen 04.02.10 10:16	1	21/10 10:16 AM
#1 Volkswagen 05.02.10 08:54	1	2010 9:04 AM
Volkswagen 05.02.10 09:54	1	2010 9:56 AM

### Fonctions de sélection du panier

1. Bouton pour ouvrir le panier sélectionné.
2. Bouton pour ouvrir la sélection panier.
3. Champ de saisie du nom du panier.
4. Bouton pour créer le nouveau panier.
5. Identification du panier sélectionné.
6. Liste des paniers créés.
7. Bouton d'activation et d'ouverture du panier.
8. Bouton pour effacer le panier.

## Commande/Demande de devis

Pour commander les pièces ou pour envoyer une demande de devis, ouvrir le panier actif.

### Entrée directe du numéro de pièce

Dans le panier ouvert, vous pouvez ajouter ultérieurement des pièces en entrant un numéro de pièce (si celui-ci est connu).

- Cliquez dans le champ (1) et entrez le numéro de pièce désiré.
- Si nécessaire, cliquez dans le champ (2) et entrez la quantité de commande désirée.
- Cliquez sur le bouton **+** (3) pour placer la pièce dans le panier.

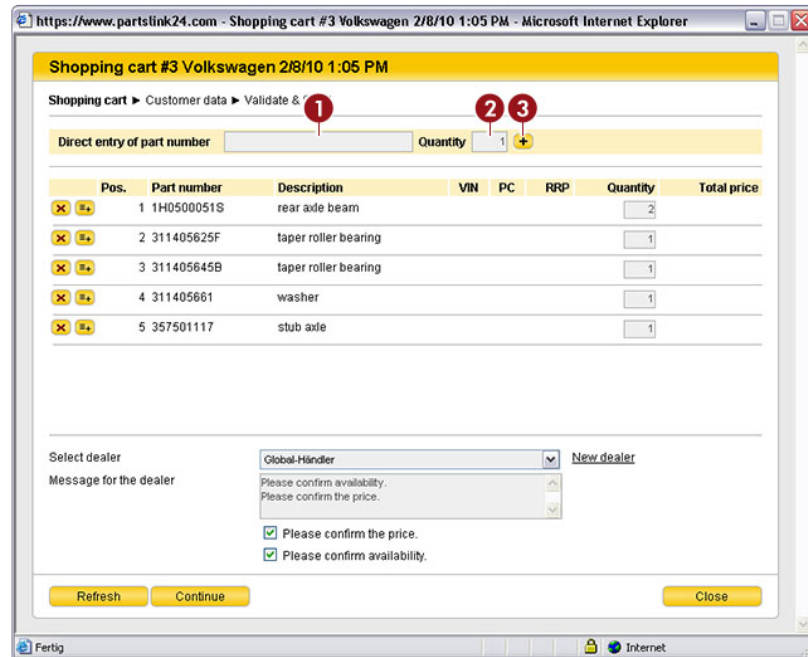

### Sélectionner les revendeurs

- Vérifiez les entrées du revendeur. Si vous voulez modifier le revendeur, cliquez sur le bouton (8).
- Si vous souhaitez envoyer au revendeur un message individuel, inscrivez-le dans le champ (7).
- Si nécessaire, sélectionnez l'option/les options désirée(s) (8).
- Si des modifications ont été apportées au panier, cliquez sur le bouton (9).
- Cliquez sur le bouton (10) pour poursuivre la commande. L'aperçu des données client s'ouvre.

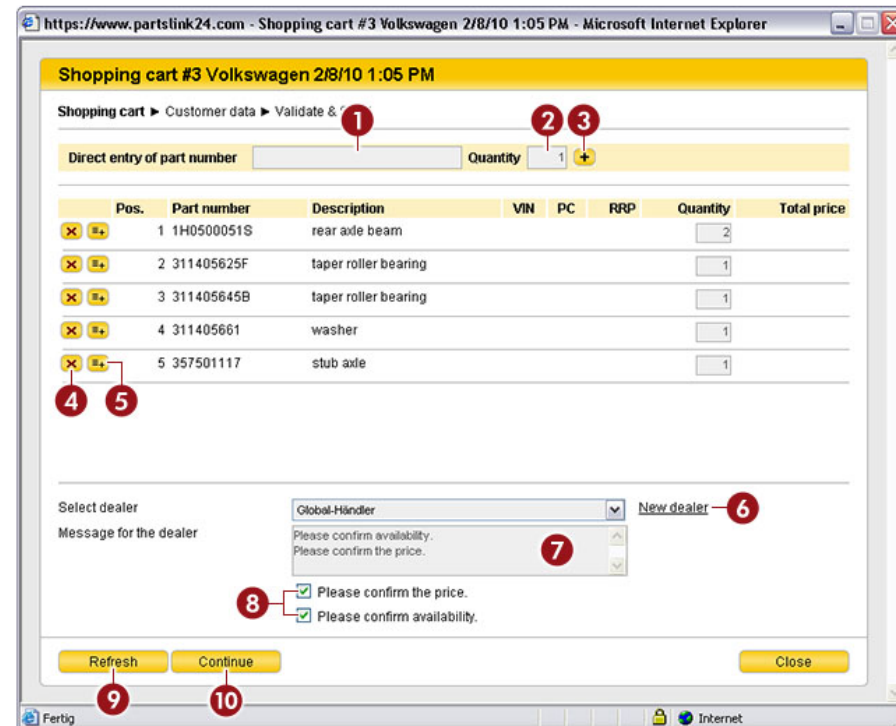

#### Fonctions du panier

1. Champ pour ajouter un numéro de pièce.
2. Champ pour modifier la quantité commandée.
3. Bouton pour intégrer un numéro de pièce au panier.
4. Bouton pour effacer la position correspondante.
5. Bouton pour ajouter une remarque individuelle au numéro de pièce.
6. Si vous voulez modifier le revendeur, cliquez sur le bouton.
7. Si vous souhaitez envoyer au revendeur un message individuel, inscrivez-le dans le champ.
8. Si nécessaire, sélectionnez l'option/les options désirée(s).
9. Si des modifications ont été apportées au panier, cliquez sur le bouton.
10. Bouton pour poursuivre l'opération de commande.

## Contrôler les données client

- Sélectionnez l'option désirée (1).
- Vérifiez votre adresse de livraison et votre adresse de facturation. Si nécessaire, sélectionnez à l'aide des menus déroulants (3) et (4) votre adresse de livraison et votre adresse de facturation.
- Vérifiez les entrées des champs (2), (5) et (6). Si nécessaire, cliquez dans le champ correspondant ou sur le bouton situé à côté du champ (6) et complétez ou modifiez les indications.
- Utilisez le champ de sélection (7) pour indiquer si vous souhaitez ou non transmettre au revendeur les remarques individuelles concernant un numéro de pièce.
- Utilisez le champ de sélection (8) pour indiquer si vous souhaitez ou non transmettre au revendeur le numéro de châssis.
- Cliquez sur le bouton (9) pour poursuivre la commande. Ouverture du bon de commande.

The screenshot shows a web browser window with the address <https://www.partstink24.com> and the page title "Shopping cart #3 Volkswagen 2/8/10 1:05 PM - Microsoft Internet Explorer". The page content is titled "Shopping cart #3 Volkswagen 2/8/10 1:05 PM" and includes a navigation menu with "Shopping cart" selected and "Customer data" expanded to "Validate & S...".

The main form area contains the following elements:

- 1. Radio buttons for "Request offer" (selected) and "Order".
- 2. Text input field for "Customer order reference" containing "#3 Volkswagen 2/8/10 1:05 PM".
- 3. Dropdown menu for "Delivery address" with "Global Autohaus, Bahnhostr. 1, München" selected.
- 4. Dropdown menu for "Billing address" with "Global Autohaus, Bahnhostr. 1, München" selected.
- 5. Text input field for "UPS Number" containing "123".
- 6. Text input field for "Customer number by the dealer" containing "111".
- 7. Checkable checkbox for "Send the line comments to the dealer?".
- 8. Checkable checkbox for "Send VIN?".

At the bottom of the form, there are two buttons: "Back" and "Continue".

Numbered callouts (1-9) are placed over the form elements to indicate their functions as described in the text.

### Fonctions de l'aperçu des données client

1. Options pour demander un devis ou pour commander les pièces qui se trouvent dans le panier.
2. Champ d'affichage ou de saisie pour la référence de commande client (nom du panier).
3. Champ avec menu déroulant pour l'adresse de livraison.
4. Champ avec menu déroulant pour l'adresse de facturation.
5. Champ d'affichage ou de saisie pour le numéro UPS.
6. Champ d'affichage ou de saisie pour votre numéro de client chez le revendeur.
7. Champ de sélection pour la transmission au revendeur de vos remarques individuelles concernant les numéros de pièce.
8. Champ de sélection pour la transmission au revendeur du numéro de châssis.
9. Bouton pour poursuivre l'opération de commande.

## Contrôler et envoyer la commande

- Vérifiez de nouveau vos entrées et le contenu de la liste des pièces.
- Cliquez sur le bouton (2) pour adresser la commande au revendeur.

Une fois la commande transmise, le système vous en informe et l'aperçu de la commande est de nouveau affiché en vue d'une impression.

Le panier transmis est transformé en commande par le système ; il peut être ouvert dans le champ "Statut" de la page du portail partslink24 et consulté.

Shopping cart #3 Volkswagen 2/8/10 1:05 PM

Shopping cart ► Customer data ► Validate & Send

**Offer request**

Delivery address: Global Autohaus, Bahnhostr. 1, München  
Billing address: Global Autohaus, Bahnhostr. 1, München  
Customer order reference: #3 Volkswagen 2/8/10 1:05 PM  
UPS Number: 123  
Dealer: Global-Händler  
Ruedesheimer Street  
KJ738 Manchester  
United Kingdom  
Customer number by the dealer: 111  
Message for the dealer: Please confirm availability.  
Please confirm the price.

Pos.	Part number	Description	VIN	PC	RRP	Quantity	Total price
1	1H0500051S	rear axle beam	-	-	-	2	on request
2	311405625F	taper roller bearing	-	-	-	1	on request
3	311405645B	taper roller bearing	-	-	-	1	on request
4	311405661	washer	-	-	-	1	on request
5	357501117	stub axle	-	-	-	1	on request

Total excluding parts **without** price information 0.00

The total amount cannot be calculated, because the shopping basket contains items without prices.

Back Send Close

### Fonctions du bon de commande

1. Si vous souhaitez effectuer des modifications dans votre commande, cliquez ici.
2. Pour effectuer la commande, cliquez ici.
3. Si vous souhaitez annuler la commande, cliquez ici.

Trouvez la réponse aux questions les plus fréquentes directement sur le site.

## partslink24 FAQ

[partslink24 - Qu'est-ce que c'est?](#)

[Quels sont mes avantages en tant qu'utilisateur de partslink24?](#)

[Quelles sont les marques automobiles figurant actuellement dans l'offre de partslink24?](#)

[Quel est le niveau de sécurité offert par partslink24?](#)

[Quelles conditions techniques dois-je remplir pour être en mesure d'utiliser partslink24?](#)

[Pourquoi n'ai-je pas reçu mes données d'accès une fois l'enregistrement effectué?](#)

[Pourquoi ai-je reçu le message d'erreur : "Données de connexion non valides"?](#)

[Pourquoi ai-je besoin d'une relation commerciale?](#)

[Quel peut être le statut de ma commande?](#)

[Où puis-je contrôler mes paramètres d'abonnement actuels?](#)

[Quand débute mon abonnement?](#)

[Comment résilier mon abonnement ou certaines parties de celui-ci?](#)

[Pourquoi m'est-il impossible d'ouvrir certains catalogues de pièces de rechange?](#)

[Pourquoi les illustrations ne s'affichent pas dans les catalogues des pièces de rechange?](#)

[Où puis-je me procurer un environnement Java?](#)

### **partslink24 - Qu'est-ce que c'est ?**

partslink24 est un système de commande de pièces d'origine dans le secteur automobile. Ce portail Internet permet aux ateliers indépendants de commander des pièces d'origine chez des revendeurs.

partslink24 offre à tous les ateliers indépendants les avantages suivants:

- Utilisation de catalogues électroniques de pièces de rechange.
- Identification des pièces de rechange d'origine nécessaires.
- Commande en ligne des pièces d'origine auprès des revendeurs contractuels participants.

partslink24 offre aux revendeurs autorisés les fonctionnalités suivantes:

- Utilisation de catalogues électroniques de pièces de rechange.
- Identification des pièces de rechange d'origine nécessaires.
- Traitement en ligne des commandes et demandes de devis des ateliers indépendants, jusqu'à la confirmation de commande.